



DEGOS DENTAL

Materialbuch 2021–2022



DEGOS
DENTAL

CE0483

Made in Germany

LOT 2001403002
98 x 14
SF 1,250



DEGOS
DENTAL

CE0483

Made in Germany

LOT 2001402002
ZZ 95 x 14
20,00 %



DEGOS
DENTAL

CE0483

Made in Germany

LOT 1904754002
90/16
F 7,0



10
JAHRE
DEGOS DENTAL

Ihr CAD/CAM- Spezialist



Seit über einem Jahrzehnt ist das Familienunternehmen DEGOS Dental GmbH ein zuverlässiger Partner unserer Kunden. Qualität, Kundenberatung und Service stehen bei uns an erster Stelle.

Wir haben uns auf CAD/CAM-Materialien und CAD/CAM-Equipment spezialisiert. Damit sind wir Ihr perfekter Ansprechpartner für hochwertige Rohlinge, Fräser, Fräsmaschinen, Scanner – eben für alles rund um das Thema CAD/CAM.

Unsere Qualitätsprodukte stellen wir Ihnen übersichtlich mit Anwendungsbeispielen in diesem Materialbuch vor. Neben Ronden und Fräser für offene 98er Systeme führen wir viele dieser Produkte auch für Systeme von Amann Girrbach® und Zirkozahn®. Die Symbole **95** für Zirkozahn® und **90** für Amann Girrbach® zeigen Ihnen, wenn wir Produkte auch für diese Systeme führen.

Sollten Sie Ihr gewünschtes Produkt nicht in diesem Materialbuch finden, bitte sprechen Sie uns an. Unsere freundlichen Kundenberater helfen Ihnen gerne weiter.

Nachfolgende Produkte und Preise sind gültig für Deutschland.

Alle Preise sind freibleibend und verstehen sich zuzüglich der gesetzlichen Mehrwertsteuer. Druckfehler, Irrtümer und Änderungen sind vorbehalten.

Die im Katalog genannten Marken sind eingetragene Markennamen oder Warenzeichen der Hersteller. Alle Markennamen, Warenzeichen und eingetragenen Warenzeichen, die in diesem Katalog verwendet werden, sind Eigentum der jeweiligen Rechteinhaber. Sie dienen hier nur der Beschreibung bzw. der Identifikation der jeweiligen Produkte.



Unser Firmensitz in Regenstauf, Bayern.



06	Profil DEGOS Dental
08	Zirkonoxid
10	Zirkonoxid Hochtransluzent Anterior Plus MultiColor
12	Zirkonoxid Hochtransluzent Anterior MultiColor
14	Zirkonoxid Hochtransluzent MultiColor
16	Zirkonoxid Hochtransluzent Voreingefärbt
18	Zirkonoxid Hochtransluzent Anterior
20	Zirkonoxid Hochtransluzent
22	Zirkonoxid Premium
24	CoCr
26	CoCr Easy Mill
28	Polymere
30	Flex-Splint
32	PMMA L-Temp MultiColor
34	PMMA L-Temp
36	PMMA S-Temp
38	PMMA Model & TryIn
40	PMMA Aqua
42	PMMA Cast
44	Wachs
46	Wachs
48	Wachs Speed
50	Wachs Presskeramik
52	Titan, PEEK und Hochleistungspolymere
56	Hartmetall-Fräser für DEGOS 255 und 355
60	Hartmetall-Fräser kompatibel zu Amann Girrbach®
62	Hartmetall-Fräser kompatibel zu Imes-Icore®
66	Hartmetall-Fräser kompatibel zu Roland®
68	Hartmetall-Fräser kompatibel zu Sirona®
70	Hartmetall-Fräser kompatibel zu VHF®
74	Hartmetall-Fräser kompatibel zu Wieland®
78	Hartmetall-Fräser kompatibel zu Zirkonzahn®
82	DEGOS-Fräsmaschinen und 3D-Scanner
84	DEGOS 355 N5
88	DEGOS 255 N5
90	DEGOS Neo
92	Preisliste: Materialien für offene Systeme
98	Preisliste: Materialien kompatibel zu Zirkonzahn®
104	Preisliste: Materialien kompatibel zu Amann Girrbach®
106	Preisliste: Hartmetall-Fräser
118	Bestellformular



Qualität

Unsere hochwertigen Zirkonoxidrohlinge sind allesamt „Made in Germany“. Wir setzen auf beste Rohstoffe, modernste Produktionsanlagen und hohe Qualitätsstandards. Daher sind unsere Rohlinge von höchster Qualität und Zuverlässigkeit. Dieselben Qualitätsstandards gelten natürlich auch für alle anderen Produkte unseres Angebotsspektrums.



Produktion

Eine deutsche Produktion und eine optimierte Prozesssteuerung sorgen dafür, dass unsere Zirkonoxidrohlinge in gleichbleibend hoher Qualität produziert werden. Darüber hinaus werden alle Rohlinge einzeln isostatisch gepresst. Dies bewirkt im Rohling eine sehr homogene Dichteverteilung in alle drei Raumrichtungen und sorgt damit selbst bei großspannigen Brücken für beste Fräs- und Sinterergebnisse.



Beratung und Service

Gerade bei Medizinprodukten, wie z.B. Zirkonoxid, ist eine qualifizierte Beratung unerlässlich. Deshalb setzen wir auf unsere gut ausgebildeten Medizinprodukteberater, die unsere Kunden stets professionell beraten. Auch in puncto Service bieten wir eine Spitzenleistung – heute bis 16.00 Uhr bestellt und bereits am nächsten Werktag wird Ihre Ware in der Regel noch vor 12.00 Uhr geliefert.

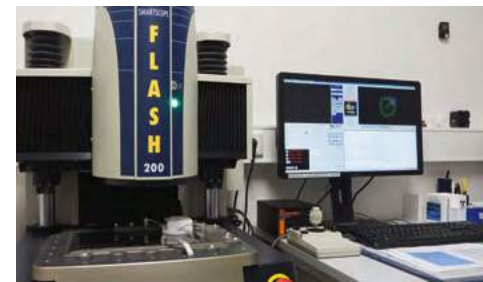

Qualitätssicherung

Wir sind zertifiziert nach DIN EN ISO 13485:2016. Unsere Medizinprodukte tragen das CE 0483 nach der Richtlinie 93/42 EWG. Unsere Zertifizierungsstelle ist die Stuttgarter Firma mdc medical device certification GmbH. Wir unternehmen umfangreiche Qualitätssicherungsmaßnahmen, die über das geforderte Maß hinausgehen. Ein Team von qualifizierten Mitarbeitern gewährleistet eine detaillierte und sorgfältige Chargenprüfung sowie die Endkontrolle eines jeden einzelnen Rohlings.



Know-How

Durch unser langjähriges CAD/CAM-Know-How wissen wir, wie vor allem Zirkonoxid-Ronden beschaffen sein müssen. Nicht nur auf die äußeren Werte wie etwa Transluzenz und Farbverlauf, auch auf die inneren Werte, wie z.B. Festigkeit, Fräsbarkeit und Kantenstabilität kommt es an. Deswegen führen wir mit unseren eigenen Fräsmaschinen umfangreiche Frästests durch, bevor ein neues Produkt auf den Markt kommt.



Nachhaltigkeit

Wir sind uns unserer Verantwortung für die Umwelt bewusst und legen großen Wert auf Nachhaltigkeit. Dies spiegelt sich in unseren Produkten und Produktverpackungen wieder. Wir gehen aber noch einen Schritt weiter, so haben wir unseren kompletten Fuhrpark elektrifiziert. Eine 200-kW-Solaranlage betankt nicht nur unsere Firmenfahrzeuge, sondern versorgt die gesamte Firma mit grünem Strom.

Zirkonoxid



Höchste Qualität „Made in Germany“ zeichnet die DEGOS Zirkonoxid-Rohlinge aus. Mit unserem breiten Sortiment, vom besonders stabilen Premium Zirkonoxid bis zum extrem transluzenten MultiColor mit 8 Farbschichten, finden Sie bei uns alle Zirkonoxid-Sorten aus einer Hand!

Unser Anterior Plus MultiColor ist die neue Zirkonoxid-Generation, die höchste Transluzenz mit extremer Biegefestigkeit vereint. Dank der durchgehend hohen Biegefestigkeit können bedenkenlos auch großspannige Brücken realisiert werden.

Zirkonoxid von DEGOS Dental bedeutet größte Vielfalt für alle Indikationen und Qualität, der Sie vertrauen können!

- Zirkonoxid Hochtransluzent Anterior Plus MultiColor
- Zirkonoxid Hochtransluzent Anterior MultiColor
- Zirkonoxid Hochtransluzent MultiColor
- Zirkonoxid Hochtransluzent Voreingefärbt
- Zirkonoxid Hochtransluzent Anterior
- Zirkonoxid Hochtransluzent
- Zirkonoxid Premium

10-gliedrige Brücke aus Anterior Plus MultiColor
 Nur gesintert, keine Glasur, keine Malfarben
 Brücke wurde im Rohling belassen, um den
 Farbverlauf zu veranschaulichen



Zirkonoxid Hochtransluzent Anterior Plus MultiColor



Unser neuartiges Spitzenprodukt DEGOS Anterior Plus MultiColor ist ein beeindruckender Alleskönner: Mit seiner enormen Biegefestigkeit von ~1.200 MPa ist dieses Hochleistungs-Zirkonoxid für weitspannige Brücken bis 14 Glieder geeignet. Zugleich ist es uns gelungen, eine extrem hohe Transluzenz (~48%) zu erreichen! Mit bis zu 8 Farbschichten und völlig natürlichem Farbverlauf gewährleistet diese innovative Produktneuheit ein Höchstmaß an Ästhetik.

Technische Daten:

- Medizinprodukt Klasse IIa
- ~ 48% Transluzenz
- Biegefestigkeit: ~1.200 MPa
- E-Modul: > 200 GPa
- WAK 20 - 500 °C: $10 \cdot 10^{-6}$
- Freigegebene Sintertemperatur: 1.450 – max. 1.530 Grad

Features:

- Unser bestes Zirkonoxid!
- Hervorragende Festigkeit für bis zu 14-gliedrige Arbeiten
- Extrem hohe Transluzenz – vergleichbar mit Lithium Disilikat
- Bis zu 8 Farbschichten geben in einem fließenden, stufenlosen Verlauf den natürlichen Aufbau eines Zahnes wieder
- Die Farben durchdringen das Zirkon vollständig
- Mit handelsüblichen Malfarben nach dem Sintern individualisierbar
- Kann auch mit handelsüblichen Verblendkeramiken verwendet werden

Indikationen:

- Vollanatomische Kronen und Brücken bis 14 Glieder
- Reduzierte Arbeiten für Verblendung, z.B. in Minimalschicht- oder Cut-back-Technik
- Inlays, Onlays, Maryland Brücken
- Teleskop Primärteile

Artikel für offene 98er Systeme:

Maße	Artikel
98 x 14 mm	98x14 HT ANT Plus MC Farbe
98 x 16 mm	98x16 HT ANT Plus MC Farbe
98 x 18 mm	98x18 HT ANT Plus MC Farbe
98 x 20 mm	98x20 HT ANT Plus MC Farbe

Preise siehe **S.93** | 95er siehe **S.99**

Farben:

A1 – A2 – A3 – A3,5 – A4 – B1 – B2 – B3 – B4
 C1 – C2 – C3 – C4 – D2 – D3 – D4

3-gliedrige Anterior MultiColor Frontzahnbrücke -
 nur gesintert und glasiert, keine weitere
 Individualisierung



Zirkonoxid Hochtransluzent Anterior MultiColor



DEGOS Anterior MultiColor verbindet die extrem hohe Transluzenz unseres HT Anterior Zirkonoxid mit der exzellenten und absolut natürlichen Ästhetik unseres hochtransluzenten MultiColor Zirkon. Auch im Frontzahnbereich sind, mit ein wenig Individualisierung, die Ergebnisse durchaus ebenbürtig mit hochwertigen Verblendergebnissen. Bis zu 8 Farbschichten in absolut natürlichem, fließendem Verlauf ergeben perfekte Ergebnisse – mit einer Transluzenz, die der von Lithium Disilikat gleicht.

Technische Daten:

- Medizinprodukt Klasse IIa
- 49% Transluzenz
- Biegefestigkeit: > 670 MPa
- E-Modul: > 200 GPa
- WAK 20 - 500 °C: $10 \cdot 10^{-6}$
- Freigegebene Sintertemperatur: 1.450 – max. 1.500 Grad

Features:

- Extrem hohe Transluzenz – vergleichbar mit Lithium Disilikat
- Bis zu 8 Farbschichten geben in einem fließenden, stufenlosen Verlauf den natürlichen Aufbau eines Zahnes wieder
- Die Farben durchdringen das Zirkon vollständig
- Eine gute Festigkeit für bis zu 3-gliedrige Arbeiten
- Mit handelsüblichen Malfarben nach dem Sintern individualisierbar
- Kann auch mit handelsüblichen Verblendkeramiken verwendet werden

Indikationen:

- Vollanatomische Kronen und Brücken bis 3 Glieder
- Reduzierte Arbeiten für Verblendung, z.B. in Minimalschicht- oder Cut-back-Technik
- Inlays, Onlays, Maryland Brücken
- Teleskop Primärteile

Artikel für offene 98er Systeme:

Maße	Artikel
98x14 mm	98x14 HT ANT MC Farbe
98x16 mm	98x16 HT ANT MC Farbe
98x18 mm	98x18 HT ANT MC Farbe

Preise siehe **S.93** | 95er siehe **S.99**

Farben:

A2 – A3 – A3,5 – B2 – C2 – D2

10-gliedrige HT MultiColor Brücke -
4 Glieder wurden nach dem Sintern glasiert,
die letzten beiden Glieder wurden zusätzlich
noch mit Malfarben individualisiert,
der Rest der Brücke ist unbearbeitet



Zirkonoxid Hochtransluzent MultiColor



Hochtransluzentes Zirkonoxid mit sehr guter Biegefestigkeit, geeignet auch für große zirkuläre Brücken. Dieses hochtransluzente Zirkonoxid ist mit bis zu 8 Farbschichten versehen – in einem fließenden Übergang ohne sichtbare Stufen. Hierdurch wird der natürliche Farbverlauf eines Zahnes von Zervikal, Dentin, bis zu Inzisal absolut realistisch abgebildet. Das hochästhetische Ergebnis kann im Seitenzahnbereich oftmals ohne weitere Veredelung eingesetzt werden. Perfektionisten werden noch einige Pinselstriche ansetzen und das ästhetische Ergebnis ist vergleichbar mit einer verblendeten Arbeit!

Technische Daten:

- Medizinprodukt Klasse IIa
- 41% Transluzenz
- Biegefestigkeit: > 1100 MPa
- E-Modul: > 200 GPa
- WAK 20 - 500 °C: $10 \cdot 10^{-6}$
- Freigegebene Sinteremperatur: 1.450 – max. 1.530 Grad

Indikationen:

- Kronen und großspannige Brücken bis 14 Glieder
- Vollanatomische Kronen und Brücken
- Reduzierte Kronen und Brücken, z.B. für Minimalschichtung im Frontzahnbereich
- Teleskop Primärteile
- Implantatgetragene (direkt verschraubte) Stege und Brücken

Features:

- Hohe Transluzenz für hochästhetische vollanatomische Kronen und Brücken
- Hohe Festigkeit für bis zu 14-gliedrige Arbeiten, d.h. auch große Seitenzahnversorgungen oder zirkuläre Arbeiten sind komplett monolithisch in sehr hoher Ästhetik möglich
- Die bis zu 8 Farbschichten bilden den naturgetreuen Aufbau eines Zahnes ab – in einem fließenden Farbverlauf ohne Stufen
- Der Farbverlauf durchdringt das Zirkon vollständig. Auch nach dem Einschleifen gibt es keine weißen Stellen
- Funktioniert mit allen handelsüblichen Verblendkeramiken

Artikel für offene 98er Systeme:

Maße	Artikel
98x14 mm	98x14 HT MC Farbe
98x16 mm	98x16 HT MC Farbe
98x18 mm	98x18 HT MC Farbe

Preise siehe **S.94** | 95er siehe **S.99**

Farben:

A2 – A3 – A3,5 – B2

14-gliedrige Brücke -
Farbe A2 auf Sinterfuß, nur gesintert ohne Glasur



Zirkonoxid Hochtransluzent Voreingefärbt

98 95



Hochtransluzentes Zirkonoxid mit sehr guter Biegefestigkeit, geeignet auch für große zirkuläre Brücken. Die Dentinfarbe ist bereits im Zirkonoxid enthalten, dadurch ersparen Sie sich das Tauchfärben. Die Einfärbung ist absolut homogen und durchdringt den Rohling vollständig. D.h. die gefertigte Arbeit bekommt durch und durch einen perfekten und homogenen Zahnfarbton. Die hohe Transluzenz erlaubt auch ansprechend monolithische Arbeiten. Mit handelsüblichen Pinselfarben kann das Ergebnis dann noch individualisiert werden.

Technische Daten:

- Medizinprodukt Klasse IIa
- 41% Transluzenz
- Biegefestigkeit: > 1100 MPa
- E-Modul: > 200 GPa
- WAK 20 - 500 °C: $10 \cdot 10^{-6}$
- Freigegebene Sintertemperatur: 1.450 – max. 1.530 Grad

Indikationen:

- Kronen und großspannige Brücken bis 14 Glieder
- Vollanatomische Kronen und Brücken
- Reduzierte Kronen und Brücken, z.B. für Minimalbeschichtung im Frontzahnbereich
- Teleskop Primärteile
- Implantatgetragene (direkt verschraubte) Stege und Brücken

Features:

- Hohe Transluzenz für ästhetische vollanatomische Ergebnisse
- Hohe Festigkeit für bis zu 14-gliedrige Arbeiten
- Enthält bereits die gewünschte Zahnfarbe – das Tauchen entfällt
- Das Farbergebnis ist absolut homogen und durchdringt das Zirkon vollständig - die gefürchteten weißen Stellen beim Einschleifen gehören der Vergangenheit an
- Funktioniert mit allen handelsüblichen Verblendkeramiken

Artikel für offene 98er Systeme:

Maße	Artikel
98x14 mm	98x14 HT Farbe
98x18 mm	98x18 HT Farbe

Preise siehe **S.94** | 95er siehe **S.99**

Farben:

A2 – A3 – A3,5 – B2 – C2

3-gliedrige Seitenzahnbrücke -
eingefärbt mit handelsüblichen Pinselfarben
und nach dem Sintern nur glasiert



Zirkonoxid Hochtransluzent Anterior

98 95 90



Extrem transluzentes Zirkonoxid, vergleichbar mit Lithium Disilikat, mit guter Biegefestigkeit (ca. doppelt so hoch wie Standard Lithium Disilikat). Die extrem hohe Transluzenz erlaubt hochästhetische vollanatomische Ergebnisse auch im Frontzahnbereich - einzig durch Pinseltechnik.

Technische Daten:

- Medizinprodukt Klasse IIa
- 49% Transluzenz
- Biegefestigkeit: > 670 MPa
- E-Modul: > 200 GPa
- WAK 20 - 500 °C: $10 \cdot 10^{-6}$
- Freigegebene Sintertemperatur: 1.450 – max. 1.500 Grad

Features:

- Extrem hohe Transluzenz, für perfekte vollanatomische Ergebnisse durch Pinseltechnik
- Eine gute Festigkeit für bis zu 3-gliedrige Arbeiten
- Mit den handelsüblichen Pinselfarben gut einzufärben
- Kann auch mit handelsüblichen Verblendkeramiken verwendet werden

Indikationen:

- Vollanatomische Kronen und Brücken bis 3 Glieder
- Reduzierte Arbeiten für Verblendung, z.B. in Minimalschicht- oder Cut-back-Technik
- Inlays, Onlays, Maryland Brücken
- Teleskop Primärteile

Artikel für offene 98er Systeme:

Maße	Artikel
98x14 mm	98x14 HT ANT
98x18 mm	98x18 HT ANT

Preise siehe **S.94** | 95er siehe **S.99** | 90er siehe **S.104**

14-gliedrige Brücke, mit handelsüblicher Tauchfarbe eingefärbt; die Brücke wurde glasiert und im Frontzahnbereich vorbereitet für Minimalschichtung



Zirkonoxid Hochtransluzent



Hochtransluzentes Zirkonoxid mit sehr guter Biegefestigkeit, geeignet auch für große zirkuläre Brücken. Sehr gut einzufärben mit handelsüblichen Tauch- und Pinselfarben. Die hohe Transluzenz erlaubt vollanatomische Arbeiten mit einem hohen ästhetischen Anspruch, perfekt für den Seitenzahnbereich - einfach zu erreichen durch Tauchen und Pinseln, ohne Verblendkeramik. Für den Frontzahnbereich empfehlen wir unser hochtransluzentes Zirkonoxid, leicht reduziert mit einer Minimalschichtung.

Technische Daten:

- Medizinprodukt Klasse IIa
- 41% Transluzenz
- Biegefestigkeit: > 1100 MPa
- E-Modul: > 200 GPa
- WAK 20 - 500 °C: $10 \cdot 10^{-6}$
- Freigegebene Sintertemperatur: 1.450 – max. 1.530 Grad

Indikationen:

- Kronen und großspannige Brücken bis 14 Glieder
- Vollanatomische Kronen und Brücken
- Reduzierte Kronen und Brücken, z.B. für Minimalschichtung im Frontzahnbereich
- Teleskop Primärteile
- Implantatgetragene (direkt verschraubte) Stege und Brücken

Features:

- Hohe Transluzenz, für vollanatomische Seitenzahn- oder minimalbeschichtete Frontzahnarbeiten
- Eine hohe Festigkeit für bis zu 14-gliedrige Arbeiten
- Mit den handelsüblichen Tauch- und Pinselfarben gut einzufärben
- Funktioniert mit allen handelsüblichen Verblendkeramiken

Artikel für offene 98er Systeme:

Maße	Artikel
98x10 mm	98x10 HT
98x12 mm	98x12 HT
98x14 mm	98x14 HT
98x16 mm	98x16 HT
98x18 mm	98x18 HT
98x20 mm	98x20 HT
98x22 mm	98x22 HT
98x25 mm	98x25 HT

Preise siehe **S. 94** | 95er siehe **S.100** | 90er siehe **S.104**

14-gliedrige Brücke auf Sinterfuß, eingefärbt mit handelsüblicher Tauchfarbe und anschließend zur Hälfte konventionell verblendet



Zirkonoxid Premium



Transluzentes hochfestes Zirkonoxid mit hervorragender Biegefestigkeit, bestens geeignet auch für große zirkuläre Brücken. Unser Premium Zirkonoxid lässt sich sehr gut mit handelsüblichen Tauch- und Pinselfarben einfärben.

Technische Daten:

- Medizinprodukt Klasse IIa
- 35% Transluzenz
- Biegefestigkeit: > 1200 MPa
- E-Modul: > 200 GPa
- WAK 25 - 500 °C: $10 \cdot 10^{-6}$
- Freigegebene Sinteremperatur: 1.450 – max. 1.530 Grad

Indikationen:

- Reduzierte Kronen und Brücken im Front- und Seitenzahnbereich
- Großspannige Brücken bis 16 Glieder
- Teleskop-Primärteile
- Implantatgetragene (direkt verschraubte) Stege und Brücken

Features:

- Gute Transluzenz, bestens zum Verblenden geeignet
- Ein Plus an Festigkeit und eine hervorragende Biegefestigkeit für bis zu 16-gliedrige Arbeiten
- Mit den handelsüblichen Tauch- und Pinselfarben gut einzufärben
- Funktioniert mit allen handelsüblichen Verblendkeramiken

Artikel für offene 98er Systeme:

Maße	Artikel
98x10 mm	98x10
98x12 mm	98x12
98x14 mm	98x14
98x16 mm	98x16
98x18 mm	98x18
98x20 mm	98x20
98x22 mm	98x22
98x25 mm	98x25

Preise siehe **S.95** | 95er siehe **S.100** | 90er siehe **S.104**

CoCr

Easy Mill



DEGOS CoCr Easy Mill ist frei von Nickel und Beryllium. Durch die hohe Produktionsqualität und Materialhomogenität ist CoCr Easy Mill besonders leicht zu fräsen. CoCr Easy Mill eignet sich für die meisten Keramikmassen und hat eine sehr geringe Oxidbildung. Unsere Kunden schätzen die hohe Materialqualität, die es beispielsweise für perfekt gefräste Außenteleskope prädestiniert.

Durch die optimierte Vickers-Härte von 273 HV10 lässt sich das Easy Mill auch angenehm nachbearbeiten und polieren.

15-gliedrige Vollmetallbrücke -
vorne reduziert und verblendet



CoCr

Easy Mill

98 95



DEGOS CoCr Easy Mill ist frei von Nickel und Beryllium. Durch die hohe Produktionsqualität und Materialhomogenität ist das CoCr Easy Mill besonders leicht zu fräsen. CoCr Easy Mill eignet sich für die meisten Keramikmassen und hat eine sehr geringe Oxidbildung.

Technische Daten:

- Medizinprodukt Klasse IIa
- Dichte: 8,5 g/cm³
- Vickers-Härte: 273 HV10
- Zugfestigkeit: 456 MPa
- Emodul: 183 GPa
- Ausdehnung-WAK: (25 - 600°C) 14,4 x 10⁻⁶ K⁻¹

Features:

- Frei von Nickel und Beryllium
- Homogenes Werkstoffgefüge
- Angenehmer Härtegrad, daher gut nachträglich zu bearbeiten
- Sehr geringe Oxidbildung
- Mit den meisten gängigen Keramikmassen zu verblenden

Indikationen:

- Kronen- und Brückengerüste bis 16 Glieder
- Stege
- Implantatgetragene Arbeiten
- Primärteile
- Sekundärteile

Artikel für offene 98er Systeme:

Maße	Artikel
98x06 mm	98x06 CoCr Easy Mill
98x08 mm	98x08 CoCr Easy Mill
98x10 mm	98x10 CoCr Easy Mill
98x12 mm	98x12 CoCr Easy Mill
98x14 mm	98x14 CoCr Easy Mill
98x16 mm	98x16 CoCr Easy Mill
98x18 mm	98x18 CoCr Easy Mill
98x20 mm	98x20 CoCr Easy Mill

Preise siehe **S.95** | 95er siehe **S.100**

Polymere



Ganz gleich, ob unsere preiswerten ausbrennbaren Kunststoffe, Schienenmaterialien oder hochwertige Langzeit-Provisorienkunststoffe - bei uns finden Sie genau den richtigen Polymerwerkstoff für Ihren Wunsch-Anwendungsbereich.

Hervorzuheben sind das Flex-Splint und das MultiColor PMMA. Das Flex-Splint ist frei von Restmonomeren und eignet sich deshalb hervorragend für Allergiepationen. Durch seine einzigartige Robustheit ist das Flex-Splint die perfekte Wahl für Knirscher.

Unser MultiColor L-TEMP ist ein hochvernetzter Qualitäts-PMMA mit bis zu 20 Farbschichten für hochwertige und ästhetische Langzeitprovisorien. Aufgrund der hohen Materialgüte eignet sich dieses Produkt auch sehr gut für individuell gefertigte Prothesenzähne.

- Flex-Splint
- L-Temp MultiColor PMMA
- L-Temp PMMA
- S-Temp PMMA
- Model & TryIn PMMA
- Aqua PMMA
- Cast PMMA

Aufbissschiene poliert



Flex-Splint



DEGOS Flex-Splint ist unser hochwertigster Polymer für therapeutische Schienen. Flex-Splint ist auf Basis von medizinischem Polyamid – deutlich robuster und langlebiger als PMMA. Das Material ist restmonomerfrei und daher sehr interessant auch für Allergiepazienten. Das Flex-Splint ist auch ohne Weichmacher sehr flexibel und dennoch extrem stabil - das perfekte Material für die Bruxismus-Therapie. Außerdem ist unser Flex-Splint für den dauerhaften Verbleib im Mund geeignet.

Technische Daten:

- Medizinprodukt Klasse IIa
- Biegefestigkeit: > 60 MPa
- E-Modul: 1350 MPa
- Frei von Restmonomeren
- Wasseraufnahme: < 40 µg /mm³

Features:

- Hohe Festigkeit
- Hohe Materialhomogenität ohne Fehlstellen im Material
- Extrem flexibel und trotzdem hochbelastbar
- Sehr abrasionsbeständig
- Gute Plaquebeständigkeit
- Restmonomerfrei, daher für Allergiepazienten sehr interessant

Indikationen:

- Aufbissschienen
- KFO Schienen
- Stabilisierungsschienen
- Perfekt für Bruxismus Pazienten

Artikel für offene 98er Systeme:

Maße	Artikel
98x14 mm	98x14 Flex-Splint
98x18 mm	98x18 Flex-Splint

Preise siehe **S.96** | 95er siehe **S.101** | 90er siehe **S.104**

Farben:

Transparent

MultiColor Frontzahnbrücke
als Langzeitprovisorium,
gefräst und poliert ohne Verblendung



PMMA

L-TEMP

MultiColor



DEGOS L-TEMP MultiColor ist unser hochwertigster PMMA. Das Material ist hochvernetzt und kommt von Materialqualität und Festigkeit vorkonfektionierten Prothesenzähnen sehr nahe. Mit bis zu 20 Farbschichten erhalten Sie mit unserem L-TEMP MultiColor einen perfekten, absolut natürlichen Farbverlauf. Als Medizinprodukt der Klasse IIa ist unser L-TEMP MultiColor für die Langzeitanwendung bis 12 Monate geeignet. Der L-TEMP MultiColor eignet sich perfekt für den hochästhetischen monolithischen Einsatz, kann aber auch mit allen gängigen Kunststoff Composites verblendet werden.

Technische Daten:

- Medizinprodukt Klasse IIa
- Biegefestigkeit: > 100 MPa
- E-Modul: > 2.400 MPa
- Restmonomergehalt: < 1%
- Wasseraufnahme: < 20 µg /mm³

Features:

- Hochvernetztes Qualitäts-PMMA mit bis zu 20 Farbschichten
- Absolut natürlicher Farbverlauf, für hochästhetische Ergebnisse
- Hohe Biegefestigkeit, auch für größere Brücken geeignet
- Hohe Materialhomogenität, sehr gut zu fräsen (trocken oder nass)
- Auch für hochwertige Kunststoff Veneers einzusetzen, z.B. in Verbindung mit dem DEGOS FibraComp

Indikationen:

- Langzeit-Provisorien, bis 12 Monate Verweildauer im Mund
- Kronen und Brücken, vollanatomisch oder verblendet
- Hochwertige Veneers

Artikel für offene 98er Systeme:

Maße	Artikel
98x16 mm	98x16 L-TEMP MC Farbe
98x20 mm	98x20 L-TEMP MC Farbe

Preise siehe **S.96** | 95er siehe **S.101** | 90er siehe **S.104**

Farben:

A1 - A2 - A3 - A3,5 - B2 - B3 - C2 - C3 - D2

5-gliedrige Brücke sowie Front- und Seitenzahnkrone als Langzeitprovisorien, gefräst und poliert ohne Verblendung



PMMA

L-TEMP



DEGOS L-TEMP ist ein hochwertiger PMMA in monochromer Zahnfarbe für Langzeitprovisorien. Als Medizinprodukt der Klasse IIa ist unser L-TEMP für die Langzeitanwendung bis 12 Monate geeignet. Der L-TEMP kann monolithisch angewendet oder auch mit handelsüblichen Kunststoff Composites verblendet werden.

Technische Daten:

- Medizinprodukt Klasse IIa
- Biegefestigkeit: > 80 MPa
- E-Modul: 2988 MPa
- Restmonomergehalt: < 0,03%
- Wasseraufnahme: < 25 µg /mm³

Indikationen:

- Langzeit-Provisorien, bis 12 Monate Verweildauer im Mund
- Kronen und Brücken, vollanatomisch oder verblendet

Features:

- Hochwertiges PMMA in monochromer Zahnfarbe
- Gute Biegefestigkeit, auch für größere Brücken geeignet
- Hohe Materialhomogenität, sehr gut zu fräsen (trocken oder nass)
- Verblendbar mit allen handelsüblichen Kunststoff Composites

Artikel für offene 98er Systeme:

Maße	Artikel
98x15 mm	98x15 L-TEMP Farbe
98x20 mm	98x20 L-TEMP Farbe

Preise siehe **S.96** | 95er siehe **S.101** | 90er siehe **S.105**

Farben:

A2 – A3 – B1

5-gliedrige Brücke sowie Front- und
Seitenzahnkrone zum Ausbrennen

PMMA

S-TEMP



Unser S-TEMP: Rückstandlos ausbrennbares PMMA speziell für die Gusstechnik. Verbrennt 100% rückstandsfrei. Die Fräsergebnisse sind PMMA typisch sehr formstabil. Ränder können sehr dünn und scharf gefräst werden. Brücken sind ohne Einschränkung bis 16 Glieder möglich. Trocken oder nass fräsbar. Durch die helle Zahnfarbe sehr angenehm für die kurze Anprobe beim Patienten.

Technische Daten:

- Biegefestigkeit: > 90 MPa
- E-Modul: 2390 MPa
- Restmonomergehalt: < 1%
- Wasseraufnahme: < 30 µg /mm³

Indikationen:

- Einzelkronen zum Gießen
- Brücken bis 16 Glieder zum Gießen

Features:

- Hohe Festigkeit
- Hohe Materialhomogenität, ohne Fehlstellen im Material
- Sehr formstabile Fräsergebnisse, messerscharfe Ränder, Brücken bis 16 Glieder problemlos möglich
- Aufgrund der hellen Zahnfarbe optisch sehr schön für die kurze Anprobe beim Patienten

Artikel für offene 98er Systeme:

Maße	Artikel
98x14 mm	98x14 S-TEMP Creme
98x18 mm	98x18 S-TEMP Creme

Preise siehe **S.96** | 95er siehe **S.101** | 90er siehe **S.105**

Farben:

Creme



5-gliedrige Brücke sowie Front- und Seitenzahnkrone zum Aufpassen, diese werden im Anschluss noch eingeschliffen und erneut eingescannt



PMMA

Model & TryIn

98 95 90



DEGOS Model & TryIn ist ein hochwertiger Modellkunststoff welcher speziell für die schnelle und präzise spanabhebende Bearbeitung konzipiert ist. Das Material schmiert nicht und lässt sich auch ohne Wasserkühlung gut fräsen.

Technische Daten:

- Dichte: ca. 1,60 g/cm³
- Biegefestigkeit: ca. 80 MPa
- Shore Härte: 85-90
- Farbe: Elfenbein
- Formbeständigkeit: 75°C – 80°C

Features:

- Hohe Dichte, sehr gute Formstabilität
- Sehr gut und in hoher Geschwindigkeit fräsbar, schmiert nicht, auch ohne Wasserkühlung bearbeitbar
- Sehr preiswert
- Geringer Fräserverschleiß

Indikationen:

- Ober- und Unterkiefermodelle
- Modellsegmente
- Ggf. für die kurze Anprobe

Artikel für offene 98er Systeme:

Maße	Artikel
98x18 mm	98x18 Model&TryIn
98x20 mm	98x20 Model&TryIn
98x25 mm	98x25 Model&TryIn

Preise siehe **S.96** | 95er siehe **S.101** | 90er siehe **S.105**

Farben:

Beige

Aufbissschiene poliert



PMMA

Aqua



Sehr hochwertiger transparenter Qualitätskunststoff für die Herstellung von Aufbissschienen und therapeutischen Schienen. Geschmacks- und geruchsneutral, daher sehr angenehm zu tragen. Als Medizinprodukt Klasse IIa, für die Langzeitanwendung geeignet.

Technische Daten:

- Medizinprodukt Klasse IIa
- Biegefestigkeit: > 90 MPa
- E-Modul: 2390 MPa
- Restmonomergehalt: < 0,03%
- Wasseraufnahme: < 30 µg /mm³

Features:

- Sehr hohe Materialqualität
- Hohe Materialhomogenität, keine Fehlstellen im Material
- Geschmacks- und geruchsneutral
- Sehr geringer Restmonomergehalt
- Chemisch rein, keine Weichmacher, kein Bisphenol

Indikationen:

- Aufbissschienen
- KFO Schienen
- Stabilisierungsschienen

Artikel für offene 98er Systeme:

Maße	Artikel
98x15 mm	98x15 Aqua
98x20 mm	98x20 Aqua

Preise siehe **S.97** | 95er siehe **S.102** | 90er siehe **S.105**

Farben:

Transparent

10-gliedrige Brücke zum Ausbrennen

PMMA

Cast

98 95 90



Rückstandslos ausbrennbares PMMA speziell für die Gusstechnik. Verbrennt 100% rückstandsfrei. Die Fräsergebnisse sind PMMA typisch sehr formstabil. Ränder können sehr dünn und scharf gefräst werden. Brücken sind ohne Einschränkung bis 16 Glieder möglich. Trocken oder nass fräsbar.

Technische Daten:

- Schmelzpunkt: > 100°C
- Flammpunkt: > 250°C
- Biegefestigkeit: > 70 MPa

Indikationen:

- Einzelkronen zum Gießen
- Brücken bis 16 Glieder zum Gießen

Features:

- Hohe Festigkeit
- Hohe Materialhomogenität ohne Fehlstellen im Material
- Sehr formstabile Fräsergebnisse, messerscharfe Ränder, Brücken bis 16 Glieder problemlos möglich

Artikel für offene 98er Systeme:

Maße	Artikel
98x14 mm	98x14 PMMA CAST Farbe
98x18 mm	98x18 PMMA CAST Farbe

Preise siehe **S.97** | 95er siehe **S.102** | 90er siehe **S.105**

Farben:

Transparent – Blau

Wachs



3 hochwertige Wachssorten und insgesamt 5 Farben bieten Ihnen umfangreiche Auswahl für alle Guss- und Pressanwendungen. Unser Wachs ist optimiert für gute Fräsbarkeit ohne zu schmieren.

- Wachs
- Wachs Speed
- Wachs Presskeramik

5-gliedrige Brücke sowie Front- und
Seitenzahnkrone zum Ausbrennen



Wachs

98 95 90



Rückstandslos ausbrennbares Wachs für die Guss- und Presstechnik. Das Wachs lässt sich besonders gut fräsen ohne zu schmieren oder die Fräser zuzusetzen. Die optimierte Konsistenz sorgt dafür, dass auch scharfe Ränder und großspannige Brücken problemlos gefräst werden können.

Technische Daten:

- Tropfpunkt: > 100°C
- Erstarrungspunkt: ca. 109°C
- Flammpunkt: > 250°C

Indikationen:

- Einzelkronen zum Gießen oder Pressen
- Großspannige Brücken zum Gießen oder Pressen

Features:

- Gute Festigkeit und Konsistenz
- Sehr gute Kantenstabilität
- Auch großspannige Brücken möglich
- Sehr geringer Fräserverschleiß
- 100% ausbrennbar für perfekte Gussresultate

Artikel für offene 98er Systeme:

Maße	Artikel
98x10 mm	98x10 Wachs Farbe (nur dunkelgrau)
98x14 mm	98x14 Wachs Farbe
98x18 mm	98x18 Wachs Farbe

Preise siehe **S.97** | 95er siehe **S.102** | 90er siehe **S.105**

Farben:

Weiß – Blau – Dunkelgrau

5-gliedrige Brücke sowie Front- und
Seitenzahnkrone zum Ausbrennen



Wachs Speed

98



Durch einen höheren Kunststoffanteil optimiert für Highspeed Fräsen.

Technische Daten:

- Tropfpunkt: > 100°C
- Erstarrungspunkt: ca. 110°C
- Flammpunkt: > 250°C

Features:

- Besonders gute Festigkeit
- Für hohe Fräsgeschwindigkeiten optimiert mit sehr guter Kantenstabilität
- Auch dünne Ränder und großspannige Brücken messerscharf und problemlos zu fräsen
- Geringer Fräserverschleiß
- 100% ausbrennbar für die Gußtechnik

Indikationen:

- Einzelkronen zum Gießen
- Großspannige Brücken zum Gießen

Artikel für offene 98er Systeme:

Maße	Artikel
98x14 mm	98x14 Wachs Speed
98x20 mm	98x20 Wachs Speed

Preise siehe **S.97**

Farben:

Orange

5-gliedrige Brücke sowie Front- und
Seitenzahnkrone zum Pressen



Wachs für Presskeramik

98 95



Rückstandslos ausbrennbares Wachs speziell für die Presstechnik optimiert, ohne Kunststoffzusätze und ohne Titanoxid. Verbrennt komplett asche- und rußfrei.

Technische Daten:

- Tropfpunkt: > 100°C
- Erstarrungspunkt: ca. 107°C
- Flammpunkt: > 180°C

Features:

- Gute Festigkeit und Konsistenz
- Scharfe Ränder und großspannige Brücken möglich
- Sehr geringer Fräserverschleiß
- Gut einzufärben
- Speziell für den Einsatz für Presskeramik optimiert

Indikationen:

- Einzelkronen zum Gießen oder Pressen
- Großspannige Brücken zum Gießen oder Pressen

Artikel für offene 98er Systeme:

Maße	Artikel
98x14 mm	98x14 Wachs Press
98x20 mm	98x20 Wachs Press

Preise siehe **S.97** | 95er siehe **S.102**

Farben:

Beige



Titan und Hochleistungs-Polymere

Auf Anfrage erhalten Sie bei uns auch hochwertige Titan-Legierungen, optimiert für die spanabhebende Bearbeitung. Außerdem bieten wir Ihnen faserverstärkte Hochleistungspolymere, welche in Stabilität und Biegefestigkeit vergleichbar sind mit Stahl, jedoch völlig metallfrei sind und nur ein Bruchteil von CoCr wiegen.

Für die metallfreie Teleskoptechnik, metallfreie Klammerprothesen etc. bieten wir Ihnen hochwertige PEEK-Rohlinge in verschiedenen Farben.

Auf der folgenden Doppelseite sehen Sie Anwendungsbeispiele dieser Produkte.



Titan

Maße	Artikel
98x10 mm	9810-Titan
98x12 mm	9812-Titan
98x13,5 mm	9813,5-Titan
98x15 mm	9815-Titan
98x18 mm	9818-Titan
98x20 mm	9820-Titan
98x22 mm	9822-Titan
98x25 mm	9825-Titan

PEEK

Maße	Artikel
98x14 mm	9814-PEEK
98x16 mm	9816-PEEK
98x16 mm	9816-PEEK-A2
98x20 mm	9820-PEEK
98x20 mm	9820-PEEK-A2
98x24 mm	9824-PEEK-Rosa
98x25 mm	9825-PEEK

Preise 98er siehe **S.95**

Preise 95er siehe **S.100**

Farben:

Natur – Zahnfarben – Rosa

Faserverstärkter Polymer

Maße	Artikel
98x14 mm	9814-FIBRA
98x20 mm	9820-FIBRA

Titansteg auf Implantaten

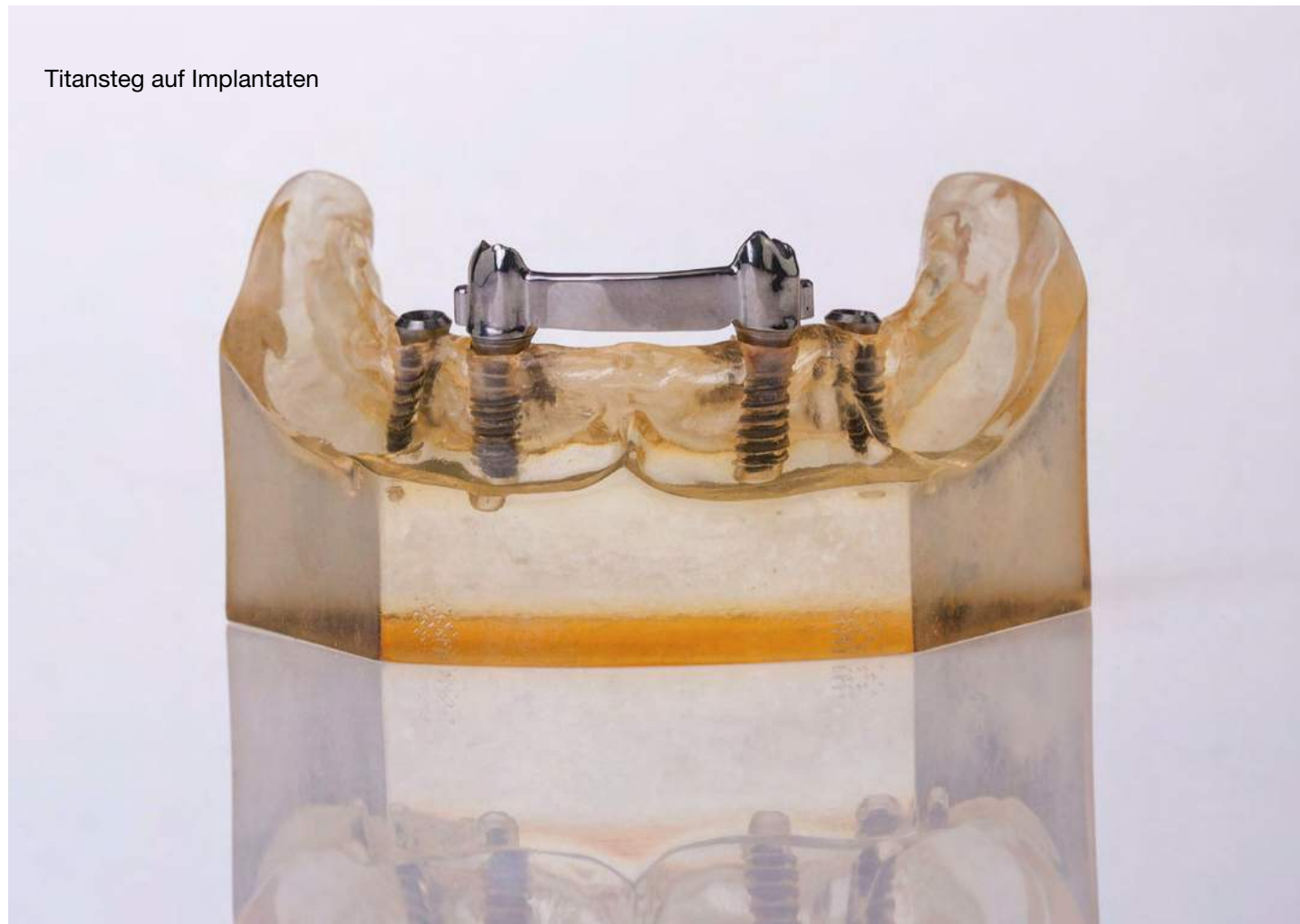

Vollprothese auf Implantaten mit faserverstärktem Hochleistungspolymer

Das Gerüst besteht aus faserverstärktem Hochleistungspolymer, direkt verschraubt, dann wurde eine Zahnfleischmaske aus Polymerisat aufgetragen - im letzten Schritt werden Konfektionszähne oder individuell gefertigte Zähne aus DEGOS MultiColor PMMA aufgestellt



Modellgussprothese aus PEEK in Zahnfarbe A2

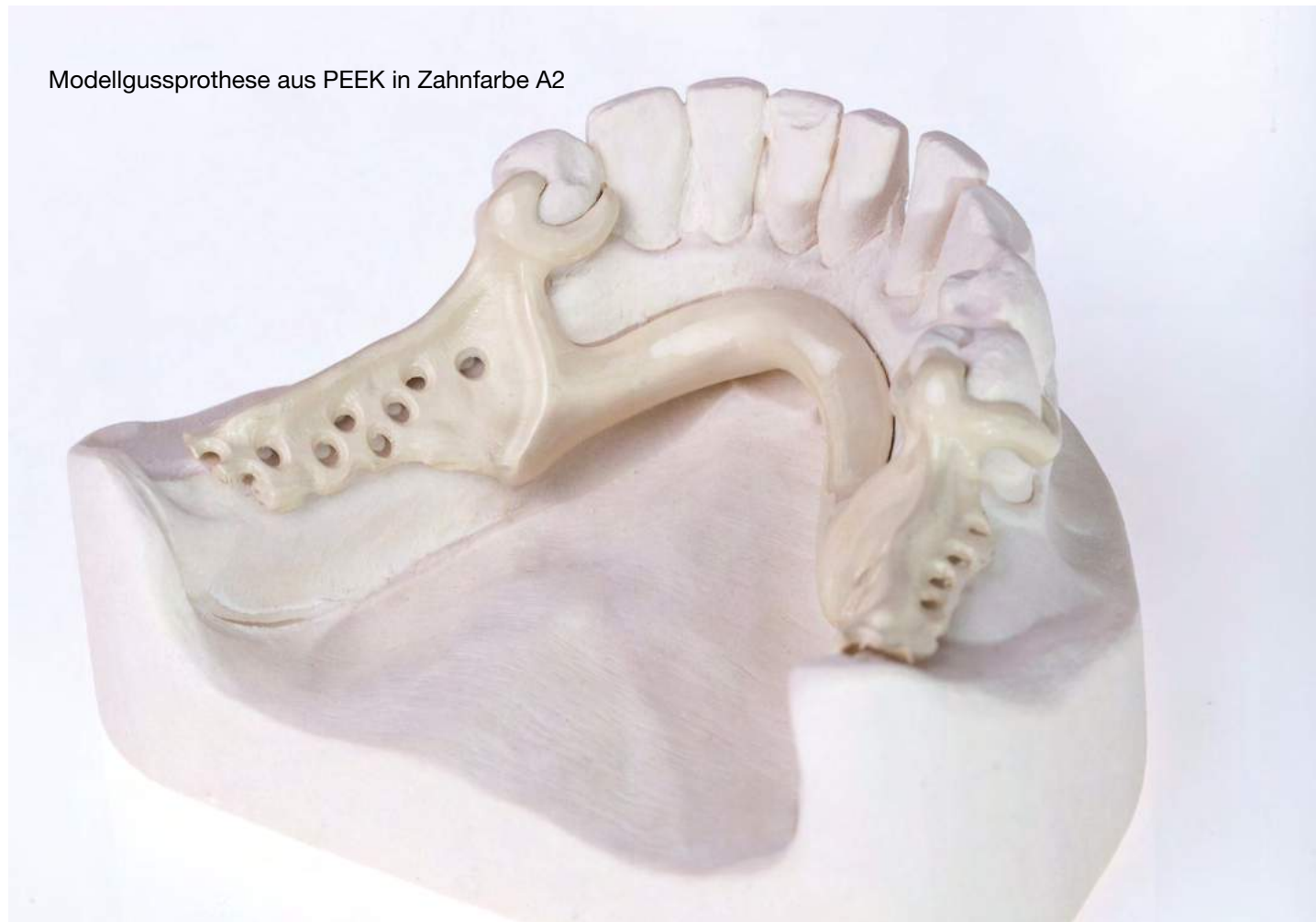

Bei Interesse an hochwertigen Titan-Legierungen, PEEK und Hochleistungspolymeren sprechen Sie uns bitte an. Wir beraten Sie gerne.



Hartmetall- Fräser

für DEGOS
255 und 355

Hartmetall-Fräser mit Beschichtung für Zirkonoxid | **4 mm Schaft**



Artikel
355 Zirkon 0,6

- Schaft Ø 4 mm
- Schneide Ø 0,6 mm



Artikel
355 Zirkon 1,0

- Schaft Ø 4 mm
- Schneide Ø 1,0 mm



Artikel
355 Zirkon 2,0

- Schaft Ø 4 mm
- Schneide Ø 2,0 mm

Diamantschleifer für Keramik | **4 mm Schaft**



Artikel
355 Ceramic 0,6

- Schaft Ø 4 mm
- Schneide Ø 0,6 mm



Artikel
355 Ceramic 1,0

- Schaft Ø 4 mm
- Schneide Ø 1,0 mm



Artikel
355 Ceramic 2,0

- Schaft Ø 4 mm
- Schneide Ø 2,0 mm

Preise siehe S.107

Hartmetall- Fräser

für DEGOS
255 und 355

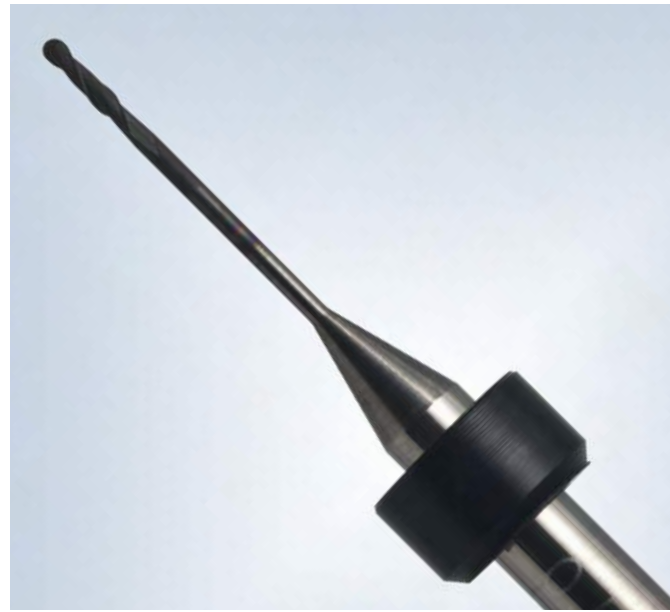

Hartmetall-Fräser für PMMA | 4 mm Schaft



Artikel
355 PMMA 1,0

- Schaft Ø 4 mm
- Schneide Ø 1,0 mm



Artikel
355 PMMA 2,0

- Schaft Ø 4 mm
- Schneide Ø 2,0 mm



Artikel
355 F Metal 1,4

- Schaft Ø 4 mm
- Schneide Ø 1,4 mm



Artikel
355 F Metal 1,4 L

- Schaft Ø 4 mm
- Schneide Ø 1,4 mm



Artikel
355 F Metal 1,8

- Schaft Ø 4 mm
- Schneide Ø 1,8 mm



Artikel
355 F Metal 1,8 L

- Schaft Ø 4 mm
- Schneide Ø 1,8 mm

Hartmetall-Fräser mit Beschichtung für Metall | 4 mm Schaft



Artikel
355 Metal 0,5

- Schaft Ø 4 mm
- Schneide Ø 0,5 mm



Artikel
355 Metal 0,6

- Schaft Ø 4 mm
- Schneide Ø 0,6 mm



Artikel
355 Metal 1,0

- Schaft Ø 4 mm
- Schneide Ø 1,0 mm



Artikel
355 Metal 2,0

- Schaft Ø 4 mm
- Schneide Ø 2,0 mm



Kalibrierfräser

- Schaft Ø 4 mm



Kalibrierkörper

- Ø 10 mm



Medentika
Kalibrierkörper

- Ø 10 mm

Preise siehe S.107

Preise siehe S.107/108

Hartmetall-Fräser

kompatibel zu
Amann Girrbach® /
Ceramill-Motion® /
Mikro®



Hartmetall-Fräser mit Beschichtung* für Zirkonoxid | 3 mm Schaft



Artikel
AG Zirkon 0,6 C

- mit Beschichtung
- Schaft Ø 3 mm
- Schneide Ø 0,6 mm
- Länge 47 mm

Artikel
AG Zirkon 1,0 C

- mit Beschichtung
- Schaft Ø 3 mm
- Schneide Ø 1,0 mm
- Länge 47 mm

Artikel
AG Zirkon 2,5 C

- mit Beschichtung
- Schaft Ø 3 mm
- Schneide Ø 2,5 mm
- Länge 47 mm

Hartmetall-Fräser für PMMA | 3 mm Schaft

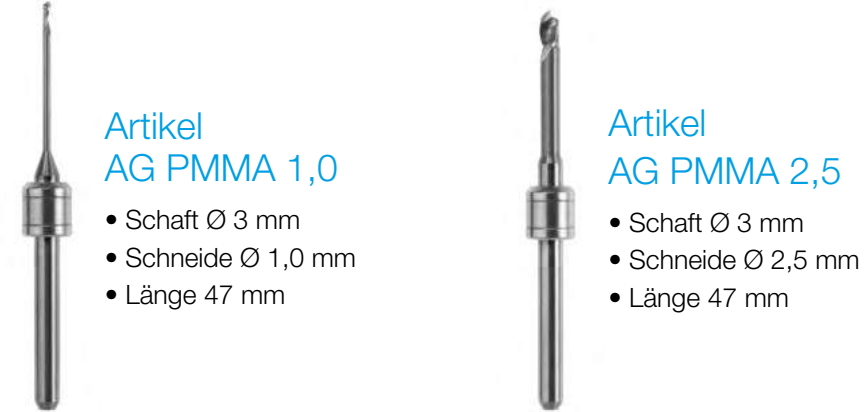

Artikel
AG PMMA 1,0

- Schaft Ø 3 mm
- Schneide Ø 1,0 mm
- Länge 47 mm

Artikel
AG PMMA 2,5

- Schaft Ø 3 mm
- Schneide Ø 2,5 mm
- Länge 47 mm

Hartmetall-Fräser für Zirkonoxid | 3 mm Schaft



Artikel
AG Zirkon 0,6

- Schaft Ø 3 mm
- Schneide Ø 0,6 mm
- Länge 47 mm

Artikel
AG Zirkon 1,0

- Schaft Ø 3 mm
- Schneide Ø 1,0 mm
- Länge 47 mm

Artikel
AG Zirkon 2,5

- Schaft Ø 3 mm
- Schneide Ø 2,5 mm
- Länge 47 mm

* Kein Lagerartikel. Lieferbar auf Anfrage. | Preise siehe S.108

Preise siehe S.108

Hartmetall-Fräser

kompatibel zu Imes-
Icore® CORiTEC®
140i, 150i, 245i, 250i

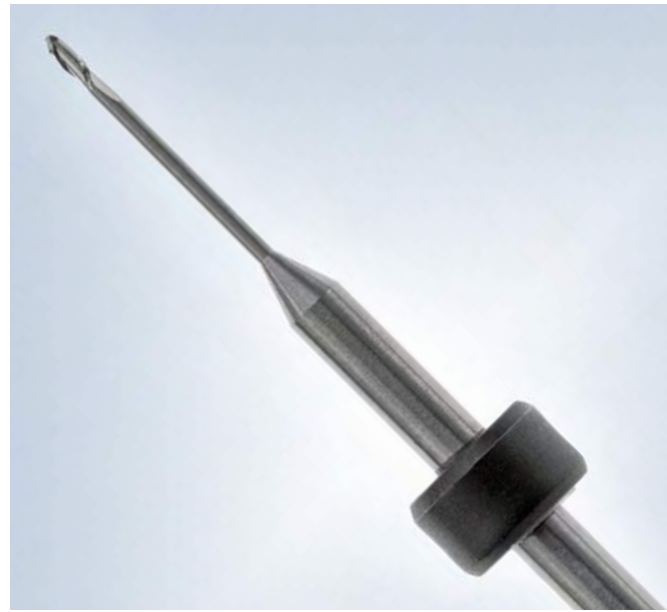

Hartmetall-Fräser mit Beschichtung* für Zirkonoxid | 3 mm Schaft



Artikel
IM Zirkon 0,6 C S3

- T15
- mit Beschichtung
- Schaft Ø 3 mm
- Schneide Ø 0,6 mm
- Länge 47 mm



Artikel
IM Zirkon 1,0 C S3

- T12/T14
- mit Beschichtung
- Schaft Ø 3 mm
- Schneide Ø 1,0 mm
- Länge 47 mm



Artikel
IM Zirkon 2,5 C S3

- T11/T13
- mit Beschichtung
- Schaft Ø 3 mm
- Schneide Ø 2,5 mm
- Länge 47 mm



Artikel
IM CoCr 1,0 S3

- T4/T9
- mit Beschichtung
- Schaft Ø 3 mm
- Schneide Ø 1,0 mm
- Länge 38 mm



Artikel
IM CoCr 1,5 S3

- T3/T8/T16
- mit Beschichtung
- Schaft Ø 3 mm
- Schneide Ø 1,5 mm
- Länge 38 mm



Artikel
IM CoCr 2,0 S3

- T2/T7
- mit Beschichtung
- Schaft Ø 3 mm
- Schneide Ø 2,0 mm
- Länge 38 mm



Artikel
IM CoCr 3,0 S3

- T1/T6
- mit Beschichtung
- Schaft Ø 3 mm
- Schneide Ø 3,0 mm
- Länge 38 mm

Hartmetall-Fräser für Zirkonoxid | 3 mm Schaft



Artikel
IM Zirkon 0,6 S3

- T15
- Schaft Ø 3 mm
- Schneide Ø 0,6 mm
- Länge 47 mm



Artikel
IM Zirkon 1,0 S3

- T12/T14
- Schaft Ø 3 mm
- Schneide Ø 1,0 mm
- Länge 47 mm



Artikel
IM Zirkon 2,5 S3

- T11/T13
- Schaft Ø 3 mm
- Schneide Ø 2,5 mm
- Länge 47 mm



Artikel
IM PMMA 1,0 S3

- T12
- Schaft Ø 3 mm
- Schneide Ø 1,0 mm
- Länge 47 mm



Artikel
IM PMMA 2,5 S3

- T11
- Schaft Ø 3 mm
- Schneide Ø 2,5 mm
- Länge 47 mm

* Kein Lagerartikel. Lieferbar auf Anfrage. | Preise siehe S.109

* Kein Lagerartikel. Lieferbar auf Anfrage. | Preise siehe S.109

Hartmetall-Fräser

kompatibel zu Imes-
Icore[®] CORiTEC[®]
350i, 440i, 450i, 550i,
650i, 750i



Hartmetall-Fräser mit Beschichtung* für Zirkonoxid | 6 mm Schaft



Artikel
IM Zirkon 0,6 C S6

- T15
- mit Beschichtung
- Schaft Ø 6 mm
- Schneide Ø 0,6 mm
- Länge 53 mm



Artikel
IM Zirkon 1,0 C S6

- T12
- mit Beschichtung
- Schaft Ø 6 mm
- Schneide Ø 1,0 mm
- Länge 53 mm



Artikel
IM Zirkon 2,5 C S6

- T11
- mit Beschichtung
- Schaft Ø 6 mm
- Schneide Ø 2,5 mm
- Länge 53 mm

Hartmetall-Fräser mit Beschichtung* für Metall | 6 mm Schaft



Artikel
IM CoCr 1,0 S6

- T4/T9
- Schaft Ø 6 mm
- Schneide Ø 1,0 mm
- Länge 48 mm



Artikel
IM CoCr 1,5 S6

- T3/T8
- Schaft Ø 6 mm
- Schneide Ø 1,5 mm
- Länge 48 mm



Artikel
IM CoCr 2,0 S6

- T2/T7
- Schaft Ø 6 mm
- Schneide Ø 2,0 mm
- Länge 48 mm



Artikel
IM CoCr 3,0 S6

- T1/T6
- Schaft Ø 6 mm
- Schneide Ø 3,0 mm
- Länge 48 mm

Hartmetall-Fräser für Zirkonoxid | 6 mm Schaft



Artikel
IM Zirkon 0,6 S6

- T32
- Schaft Ø 6 mm
- Schneide Ø 0,6 mm
- Länge 53 mm



Artikel
IM Zirkon 0,6 S6
konisch

- T15
- Schaft Ø 6 mm
- Schneide Ø 0,6 mm
- Länge 53 mm



Artikel
IM Zirkon 1,0 S6

- T12
- Schaft Ø 6 mm
- Schneide Ø 1,0 mm
- Länge 53 mm



Artikel
IM Zirkon 2,5 S6

- T11
- Schaft Ø 6 mm
- Schneide Ø 2,5 mm
- Länge 53 mm

Hartmetall-Fräser für PMMA | 6 mm Schaft



Artikel
IM PMMA 1,0 S6

- T12/T14
- Schaft Ø 6 mm
- Schneide Ø 1,0 mm
- Länge 53 mm



Artikel
IM PMMA 2,5 S6

- T11/T13
- Schaft Ø 6 mm
- Schneide Ø 2,5 mm
- Länge 53 mm

* Kein Lagerartikel. Lieferbar auf Anfrage. | Preise siehe S.110

* Kein Lagerartikel. Lieferbar auf Anfrage. | Preise siehe S.110

Hartmetall- Fräser

kompatibel zu Roland®
DWX 4 / DWX 50 /
DWX 51 / DWX 52

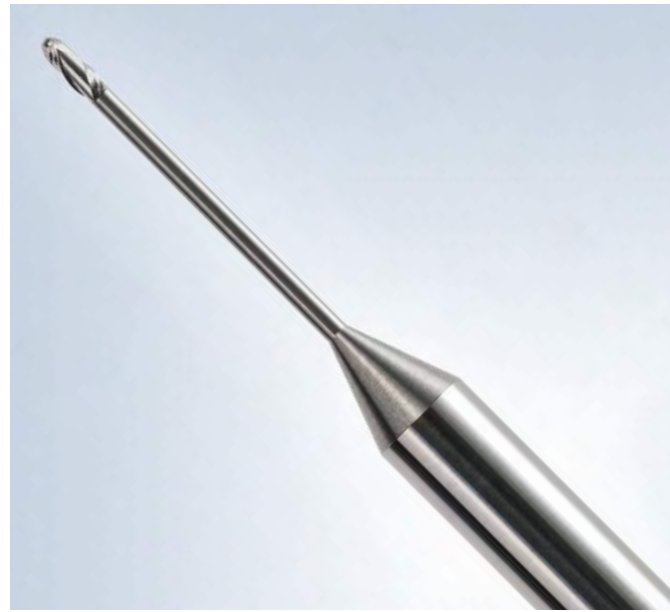

Hartmetall-Fräser mit Beschichtung* für Zirkonoxid | 4 mm Schaft



Artikel
RO Zirkon 0,6 C

- mit Beschichtung
- Schaft Ø 4 mm
- Schneide Ø 0,6 mm
- Länge 48 mm



Artikel
RO Zirkon 1,0 C

- mit Beschichtung
- Schaft Ø 4 mm
- Schneide Ø 1,0 mm
- Länge 48 mm



Artikel
RO Zirkon 2,0 C

- mit Beschichtung
- Schaft Ø 4 mm
- Schneide Ø 2,0 mm
- Länge 48 mm

Hartmetall-Fräser für PMMA | 4 mm Schaft



Artikel
RO PMMA 1,0

- Schaft Ø 4 mm
- Schneide Ø 1,0 mm
- Länge 48 mm



Artikel
RO PMMA 2,0

- Schaft Ø 4 mm
- Schneide Ø 2,0 mm
- Länge 48 mm

Hartmetall-Fräser für Zirkonoxid | 4 mm Schaft



Artikel
RO Zirkon 0,6

- Schaft Ø 4 mm
- Schneide Ø 0,6 mm
- Länge 48 mm



Artikel
RO Zirkon 1,0

- Schaft Ø 4 mm
- Schneide Ø 1,0 mm
- Länge 48 mm



Artikel
RO Zirkon 2,0

- Schaft Ø 4 mm
- Schneide Ø 2,0 mm
- Länge 48 mm

* Kein Lagerartikel. Lieferbar auf Anfrage. | Preise siehe **S.111**

Preise siehe **S.111**

Hartmetall-Fräser

kompatibel zu
Sirona® MC X5



Hartmetall-Fräser mit Beschichtung* für Zirkonoxid | 3 mm Schaft



- Artikel
SR Zirkon 0,5 C
- mit Beschichtung
 - Schaft Ø 3 mm
 - Schneide Ø 0,5 mm



- Artikel
SR Zirkon 1,0 C
- mit Beschichtung
 - Schaft Ø 3 mm
 - Schneide Ø 1,0 mm



- Artikel
SR Zirkon 2,5 C
- mit Beschichtung
 - Schaft Ø 3 mm
 - Schneide Ø 2,5 mm

Hartmetall-Fräser für PMMA | 3 mm Schaft

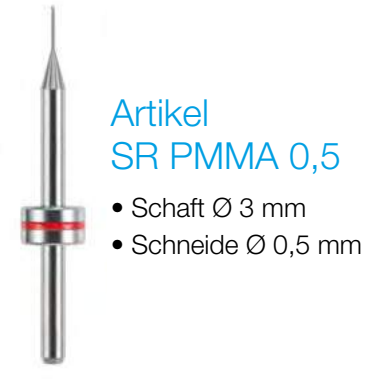

- Artikel
SR PMMA 0,5
- Schaft Ø 3 mm
 - Schneide Ø 0,5 mm



- Artikel
SR PMMA 1,0
- Schaft Ø 3 mm
 - Schneide Ø 1,0 mm



- Artikel
SR PMMA 2,5
- Schaft Ø 3 mm
 - Schneide Ø 2,5 mm

Hartmetall-Fräser für Zirkonoxid | 3 mm Schaft



- Artikel
SR Zirkon 0,5
- Schaft Ø 3 mm
 - Schneide Ø 0,5 mm



- Artikel
SR Zirkon 1,0
- Schaft Ø 3 mm
 - Schneide Ø 1,0 mm



- Artikel
SR Zirkon 2,5
- Schaft Ø 3 mm
 - Schneide Ø 2,5 mm

Diamantschleifer | 3 mm Schaft



- Artikel
SR Diamant 1,4
- Schaft Ø 3 mm
 - Schneide Ø 1,4 mm



- Artikel
SR Diamant 1,2
- Schaft Ø 3 mm
 - Schneide Ø 1,2 mm



- Artikel
SR Diamant 2,2
- Schaft Ø 3 mm
 - Schneide Ø 2,2 mm

* Kein Lagerartikel. Lieferbar auf Anfrage. | Preise siehe S.111/112

Preise siehe S.112

Hartmetall-Fräser

kompatibel zu VHF®
S1 / S2 / K5 / K5+



Hartmetall-Fräser mit Beschichtung* für Zirkonoxid | 3 mm Schaft



Artikel
VH Zirkon 0,6 C L40

- mit Beschichtung
- Schaft Ø 3 mm
- Schneide Ø 0,6 mm
- Länge 40 mm



Artikel
VH Zirkon 1,0 C L40

- mit Beschichtung
- Schaft Ø 3 mm
- Schneide Ø 1,0 mm
- Länge 40 mm



Artikel
VH Zirkon 2,0 C L40

- mit Beschichtung
- Schaft Ø 3 mm
- Schneide Ø 2,0 mm
- Länge 40 mm

Hartmetall-Fräser für PMMA | 3 mm Schaft



Artikel
VH PMMA 1,0 L40

- Schaft Ø 3 mm
- Schneide Ø 1,0 mm
- Länge 40 mm



Artikel
VH PMMA 2,0 L40

- Schaft Ø 3 mm
- Schneide Ø 2,0 mm
- Länge 40 mm

Hartmetall-Fräser für Zirkonoxid | 3 mm Schaft



Artikel
VH Zirkon 0,6 L40

- Schaft Ø 3 mm
- Schneide Ø 0,6 mm
- Länge 40 mm



Artikel
VH Zirkon 1,0 L40

- Schaft Ø 3 mm
- Schneide Ø 1,0 mm
- Länge 40 mm



Artikel
VH Zirkon 2,0 L40

- Schaft Ø 3 mm
- Schneide Ø 2,0 mm
- Länge 40 mm

* Kein Lagerartikel. Lieferbar auf Anfrage. | Preise siehe S.112/113

Preise siehe S.113

Hartmetall-Fräser

kompatibel zu VHF®
K3 / K4



Hartmetall-Fräser mit Beschichtung* für Zirkonoxid | 3 mm Schaft



Artikel
VH Zirkon 0,6 C L35

- mit Beschichtung
- Schaft Ø 3 mm
- Schneide Ø 0,6 mm
- Länge 35 mm

Artikel
VH Zirkon 1,0 C L35

- mit Beschichtung
- Schaft Ø 3 mm
- Schneide Ø 1,0 mm
- Länge 35 mm

Artikel
VH Zirkon 2,0 C L35

- mit Beschichtung
- Schaft Ø 3 mm
- Schneide Ø 2,0 mm
- Länge 35 mm

Hartmetall-Fräser für PMMA | 3 mm Schaft



Artikel
VH PMMA 1,0 L35

- Schaft Ø 3 mm
- Schneide Ø 1,0 mm
- Länge 35 mm

Artikel
VH PMMA 2,0 L35

- Schaft Ø 3 mm
- Schneide Ø 2,0 mm
- Länge 35 mm

Hartmetall-Fräser für Zirkonoxid | 3 mm Schaft



Artikel
VH Zirkon 0,6 L35

- Schaft Ø 3 mm
- Schneide Ø 0,6 mm
- Länge 35 mm

Artikel
VH Zirkon 1,0 L35

- Schaft Ø 3 mm
- Schneide Ø 1,0 mm
- Länge 35 mm

Artikel
VH Zirkon 2,0 L35

- Schaft Ø 3 mm
- Schneide Ø 2,0 mm
- Länge 35 mm

* Kein Lagerartikel. Lieferbar auf Anfrage. | Preise siehe **S.113**

Preise siehe **S.114**

Hartmetall-Fräser

kompatibel zu
Wieland®
ZENOTEC-select® /
SELECT ion®



Hartmetall-Fräser mit Beschichtung* für Zirkonoxid | 3 mm Schaft



Artikel
WL Zirkon 0,7 C
select

- mit Beschichtung
- Schaft Ø 3 mm
- Schneide Ø 0,7 mm
- Länge 40 mm

Artikel
WL Zirkon 1,0 C
select

- mit Beschichtung
- Schaft Ø 3 mm
- Schneide Ø 1,0 mm
- Länge 40 mm

Artikel
WL Zirkon 2,5 C
select

- mit Beschichtung
- Schaft Ø 3 mm
- Schneide Ø 2,5 mm
- Länge 40 mm

Hartmetall-Fräser mit Beschichtung* für Metall | 3 mm Schaft



Artikel
WL CoCr 0,6 select

- mit Beschichtung
- Schaft Ø 3 mm
- Schneide Ø 0,6 mm
- Länge 35 mm

Artikel
WL CoCr 1,0 select

- mit Beschichtung
- Schaft Ø 3 mm
- Schneide Ø 1,0 mm
- Länge 35 mm

Artikel
WL CoCr 2,0 select

- mit Beschichtung
- Schaft Ø 3 mm
- Schneide Ø 2,0 mm
- Länge 35 mm

Hartmetall-Fräser für Zirkonoxid | 3 mm Schaft



Artikel
WL Zirkon 0,7
select

- Schaft Ø 3 mm
- Schneide Ø 0,7 mm
- Länge 40 mm

Artikel
WL Zirkon 1,0
select

- Schaft Ø 3 mm
- Schneide Ø 1,0 mm
- Länge 40 mm

Artikel
WL Zirkon 2,5
select

- Schaft Ø 3 mm
- Schneide Ø 2,5 mm
- Länge 40 mm

Hartmetall-Fräser für PMMA | 3 mm Schaft



Artikel
WL PMMA 0,7
select

- Schaft Ø 3 mm
- Schneide Ø 0,7 mm
- Länge 40 mm

Artikel
WL PMMA 1,0
select

- Schaft Ø 3 mm
- Schneide Ø 1,0 mm
- Länge 40 mm

Artikel
WL PMMA 2,5
select

- Schaft Ø 3 mm
- Schneide Ø 2,5 mm
- Länge 40 mm

* Kein Lagerartikel. Lieferbar auf Anfrage. | Preise siehe S.114

* Kein Lagerartikel. Lieferbar auf Anfrage. | Preise siehe S.114/115

Hartmetall-Fräser

kompatibel zu
Wieland®
ZENOTEC mini®



Hartmetall-Fräser mit Beschichtung* für Zirkonoxid | 3 mm Schaft

- | | | | | | |
|---|--|--|--|--|--|
|  | <p>Artikel
WL Zirkon 0,7 C
mini</p> <ul style="list-style-type: none">• mit Beschichtung• Schaft Ø 3 mm• Schneide Ø 0,7 mm• Länge 35 mm |  | <p>Artikel
WL Zirkon 1,0 C
mini</p> <ul style="list-style-type: none">• mit Beschichtung• Schaft Ø 3 mm• Schneide Ø 1,0 mm• Länge 35 mm |  | <p>Artikel
WL Zirkon 2,5 C
mini</p> <ul style="list-style-type: none">• mit Beschichtung• Schaft Ø 3 mm• Schneide Ø 2,5 mm• Länge 35 mm |
|---|--|--|--|--|--|

Hartmetall-Fräser mit Beschichtung* für Metall | 3 mm Schaft

- | | | | | | |
|--|--|--|--|--|--|
|  | <p>Artikel
WL CoCr 0,6 mini</p> <ul style="list-style-type: none">• mit Beschichtung• Schaft Ø 3 mm• Schneide Ø 0,6 mm• Länge 32 mm |  | <p>Artikel
WL CoCr 1,0 mini</p> <ul style="list-style-type: none">• mit Beschichtung• Schaft Ø 3 mm• Schneide Ø 1,0 mm• Länge 32 mm |  | <p>Artikel
WL CoCr 2,0 mini</p> <ul style="list-style-type: none">• mit Beschichtung• Schaft Ø 3 mm• Schneide Ø 2,0 mm• Länge 32 mm |
|--|--|--|--|--|--|

Hartmetall-Fräser für Zirkonoxid | 3 mm Schaft

- | | | | | | |
|--|---|---|---|---|---|
|  | <p>Artikel
WL Zirkon 0,7 mini</p> <ul style="list-style-type: none">• Schaft Ø 3 mm• Schneide Ø 0,7 mm• Länge 35 mm |  | <p>Artikel
WL Zirkon 1,0 mini</p> <ul style="list-style-type: none">• Schaft Ø 3 mm• Schneide Ø 1,0 mm• Länge 35 mm |  | <p>Artikel
WL Zirkon 2,5 mini</p> <ul style="list-style-type: none">• Schaft Ø 3 mm• Schneide Ø 2,5 mm• Länge 35 mm |
|--|---|---|---|---|---|

Hartmetall-Fräser für PMMA | 3 mm Schaft

- | | | | | | |
|---|---|---|---|---|---|
|  | <p>Artikel
WL PMMA 0,7 mini</p> <ul style="list-style-type: none">• Schaft Ø 3 mm• Schneide Ø 0,7 mm• Länge 35 mm |  | <p>Artikel
WL PMMA 1,0 mini</p> <ul style="list-style-type: none">• Schaft Ø 3 mm• Schneide Ø 1,0 mm• Länge 35 mm |  | <p>Artikel
WL PMMA 2,5 mini</p> <ul style="list-style-type: none">• Schaft Ø 3 mm• Schneide Ø 2,5 mm• Länge 35 mm |
|---|---|---|---|---|---|

* Kein Lagerartikel. Lieferbar auf Anfrage. | Preise siehe S.115

* Kein Lagerartikel. Lieferbar auf Anfrage. | Preise siehe S.115/116

Hartmetall-Fräser

kompatibel zu
Zirkonzahn®
3 mm Schaft



Hartmetall-Fräser mit Beschichtung* für Zirkonoxid | 3 mm Schaft



Artikel
ZZ Zirkon 0,5 C S3

- mit Beschichtung
- Schaft Ø 3 mm
- Schneide Ø 0,5 mm
- Länge 57 mm

Artikel
ZZ Zirkon 1,0 C S3

- mit Beschichtung
- Schaft Ø 3 mm
- Schneide Ø 1,0 mm
- Länge 57 mm

Artikel
ZZ Zirkon 2,0 C S3

- mit Beschichtung
- Schaft Ø 3 mm
- Schneide Ø 2,0 mm
- Länge 57 mm

Hartmetall-Fräser für PMMA | 3 mm Schaft



Artikel
ZZ PMMA 1,0 S3

- Schaft Ø 3 mm
- Schneide Ø 1,0 mm
- Länge 57 mm

Artikel
ZZ PMMA 2,0 S3

- Schaft Ø 3 mm
- Schneide Ø 2,0 mm
- Länge 57 mm

Hartmetall-Fräser für Zirkonoxid | 3 mm Schaft



Artikel
ZZ Zirkon 0,5 S3

- Schaft Ø 3 mm
- Schneide Ø 0,5 mm
- Länge 57 mm

Artikel
ZZ Zirkon 1,0 S3

- Schaft Ø 3 mm
- Schneide Ø 1,0 mm
- Länge 57 mm

Artikel
ZZ Zirkon 2,0 S3

- Schaft Ø 3 mm
- Schneide Ø 2,0 mm
- Länge 57 mm

* Kein Lagerartikel. Lieferbar auf Anfrage. | Preise siehe **S.116**

Preise siehe **S.116**

Hartmetall- Fräser

kompatibel zu
Zirkonzahn®
6 mm Schaft



Hartmetall-Fräser mit Beschichtung* für Zirkonoxid | 6 mm Schaft



Artikel
ZZ Zirkon 0,5 C S6

- mit Beschichtung
- Schaft Ø 6 mm
- Schneide Ø 0,5 mm
- Länge 50 mm



Artikel
ZZ Zirkon 1,0 C S6

- mit Beschichtung
- Schaft Ø 6 mm
- Schneide Ø 1,0 mm
- Länge 50 mm



Artikel
ZZ Zirkon 2,0 C S6

- mit Beschichtung
- Schaft Ø 6 mm
- Schneide Ø 2,0 mm
- Länge 50 mm



Artikel
ZZ CoCr 0,5 S6

- Schaft Ø 6 mm
- Schneide Ø 0,5 mm
- Länge 50 mm



Artikel
ZZ CoCr 1,0 S6

- Schaft Ø 6 mm
- Schneide Ø 1,0 mm
- Länge 50 mm



Artikel
ZZ CoCr 2,0 S6

- Schaft Ø 6 mm
- Schneide Ø 2,0 mm
- Länge 50 mm



Artikel
ZZ CoCr 3,0 S6

- Schaft Ø 6 mm
- Schneide Ø 3,0 mm
- Länge 50 mm

Hartmetall-Fräser für Zirkonoxid | 6 mm Schaft



Artikel
ZZ Zirkon 0,5 S6

- Schaft Ø 6 mm
- Schneide Ø 0,5 mm
- Länge 50 mm



Artikel
ZZ Zirkon 1,0 S6

- Schaft Ø 6 mm
- Schneide Ø 1,0 mm
- Länge 50 mm



Artikel
ZZ Zirkon 2,0 S6

- Schaft Ø 6 mm
- Schneide Ø 2,0 mm
- Länge 50 mm



Artikel
ZZ PMMA 1,0 S6

- Schaft Ø 6 mm
- Schneide Ø 1,0 mm
- Länge 50 mm



Artikel
ZZ PMMA 2,0 S6

- Schaft Ø 6 mm
- Schneide Ø 2,0 mm
- Länge 50 mm

* Kein Lagerartikel. Lieferbar auf Anfrage. | Preise siehe S.117

Preise siehe S.117

Unsere 5-Achs-Fräsmaschinen
DEGOS 255 N5 und 355 N5.



Dental- Fräsmaschinen und 3D-Scanner

Die Fräsmaschinen von DEGOS Dental überzeugen durch Hochleistungskomponenten, stabilste Konstruktion und maximale Flexibilität. Zudem gehört zum Lieferumfang jeder Maschine unser Serviceangebot, auf das Sie bauen können. Entdecken Sie auf den nachfolgenden Seiten die Vorzüge und Features unserer smarten Multitalente für Ihr Labor – einschließlich dem hochproduktiven 3D-Scanner Neo.

- DEGOS 355 N5: Für alle zahntechnischen Werkstoffe inklusive Metall
- DEGOS 255 N5: Für Zirkonoxid, PMMA, Wachs und Glaskeramiken
- DEGOS Neo: 3D-Scans in neuer Geschwindigkeit und Präzision



Perfekte Ergebnisse durch Hochleistungskomponenten

Höchste Qualitätsmaßstäbe werden an sämtliche Bauteile unserer Maschinen angelegt. Alle Komponenten des Systems sind optimal aufeinander abgestimmt. Die 2,7-kW-Hochleistungsspindel wird vom deutschen Spindelspezialisten IMT für uns gefertigt. Geschaffen für Metall, zerspant sie im Fräsraum der DEGOS 355 N5 mühelos sämtliche Materialien - vor allem CoCr und Titan. Hochwertige AC-Servoantriebe und Präzisions-Gewindestangen vom Weltmarktführer THK sorgen für höchste Präzision im Mikrometer-Bereich - perfekt für Teleskoptechnik und direktverschraubte Implantatbrücken.



DEGOS 355 N5

Der kompakte Metallprofi

Eine 5-Achs-Dental-Fräsmaschine, die härteste Metalle spielend bearbeitet - und dabei praktisch überall untergebracht werden kann: Die DEGOS 355 N5 ist unser kompaktes Multitalent mit Powerspindel und 20-fach-Werkzeugwechsler.



Konstruiert für höchste Ansprüche

In der DEGOS 355 N5 kommen Premiumkomponenten in kompromissloser Industriequalität zum Einsatz. Werkzeughalter und Single-Rondenhalter im Fräsraum sind aus einer hochfesten Aluminiumlegierung gefertigt.

Teleskoptechnik in höchster Präzision

Dank Monoblock-Chassis und 2,7-kW-Powerspindel fräst die DEGOS 355 N5 mit außergewöhnlicher Laufruhe und Genauigkeit. Damit gelingen Ihre Teleskope in höchster Präzision und mit absolut zuverlässiger Reproduzierbarkeit. Die ausgeklügelte Temperaturregulierung und intelligente Softwarefunktionen garantieren jederzeit perfekte Passung - auch bei weitspannigen Arbeiten mit mehreren Teleskopen.





Smarte Bauweise, geringer Wartungsaufwand.

In bewährtem, sorgfältigem Industriedesign sind in der DEGOS 355 N5 hochwertige Komponenten aus Mechanik und Elektronik vereint.

Die durchdachte Systemarchitektur ist ein wesentlicher Faktor für wirtschaftliche Wartung und einen langen Lebenszyklus der Maschine. Unsere hauseigenen Servicetechniker stehen Ihnen für optimale und effiziente Wartungsmaßnahmen gerne zur Verfügung.

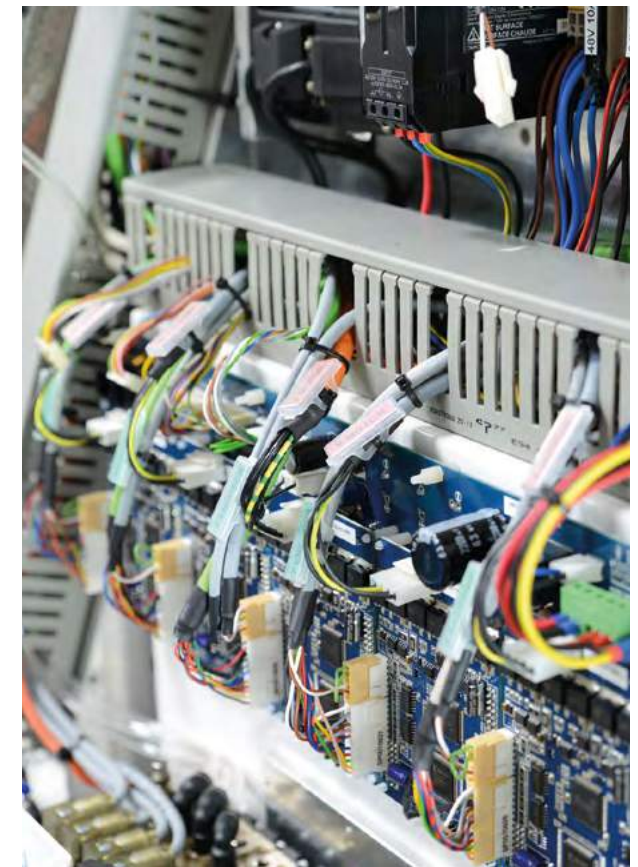

Vorbildlich flexibel und anwenderfreundlich

Mit dem automatischen 20-fach-Werkzeugwechsler ist ein optimaler Fräservorrat für alle Materialien gewährleistet. Durch unsere Schwesterwerkzeug-Technologie werden in der DEGOS 355 N5 verschlissene Werkzeuge automatisch gewechselt.

Eine Maschine für alle Materialien

Mit der DEGOS 355 N5 fräsen Sie alle Materialien. Selbstverständlich weiche Werkstoffe wie Zirkonoxid, PMMA und Wachs, aber auch Glaskeramiken, wie z.B. e.max®, Suprinity®, CeltraDuo®, Enamic® und Empress®.

Das System ist ausgelegt für Heavy Duty Milling und fräst souverän auch Metall, wie CoCr und Titan. Damit können Sie zum Beispiel nicht nur individuelle Abutments aus Preforms*, sondern auch Stege und direktverschraubte Implantatbrücken* aus der vollen Metallrunde fräsen.

*verschraubte Arbeiten und Abutments nur mit der Premill- bzw. Implant-Softwareversion.

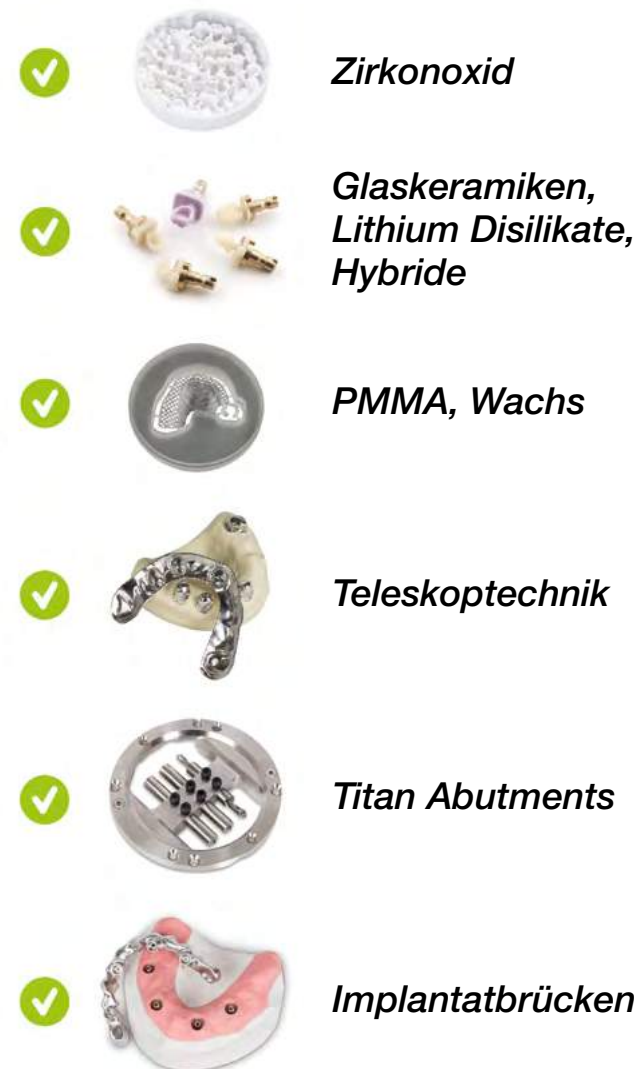

Technische Daten DEGOS 355 N5

Bewegungen	200 x 100 x 70 mm
Achsen	5
Antriebe	AC Servo in allen Achsen
Spindelhersteller	IMT (Made in Germany)
Spindelleistung	1,3 kW / 2,7 kW (mit opt. Spindelkühlung)
Spindeldrehzahl	60.000 UpM
Werkzeugwechsler	20 Aufnahmen
Qualität Blankhalter/Werkzeugwechsler	Aluminium-Hochleistungslegierung
Kleinste Schrittgröße	0,5 µm
Fräsgenauigkeit	< 8 µm
Wiederholpräzision	< 4 µm
Max. Vorschub X-Achse	100 mm/min
Max. Vorschub Y-Achse	100 mm/min
Max. Vorschub Z-Achse	100 mm/min
Arbeitsbereich	240 x 100 x 80 mm + F 360° A-Achse + F 24° B-Achse
Anschlussleistung	220 Volt / 50 Hz, 3 kW max. Leistung (norm. Steckdose)
Maße (BxTxH)	60 x 62 x 75 cm
Benötigter Platz	62 x 80 x 75 cm
Nettogewicht	130 kg
Versandgewicht	150 kg
Standby-Lautstärke	ca. 60 db
Betriebslautstärke	ca. 70 db



In Flexibilität ganz groß

Trocken- und Nassfräsung, Bearbeitung verschiedenster Materialien und ein Anstellwinkel bis 90 Grad - ein enormer Vorteil auch bei stark divergierenden Einschubrichtungen!

Der automatische 12-fach-Werkzeugwechsler sorgt für optimalen Fräservorrat. Durch unsere Schwesterwerkzeug-Technologie werden verschlissene Werkzeuge automatisch gewechselt.

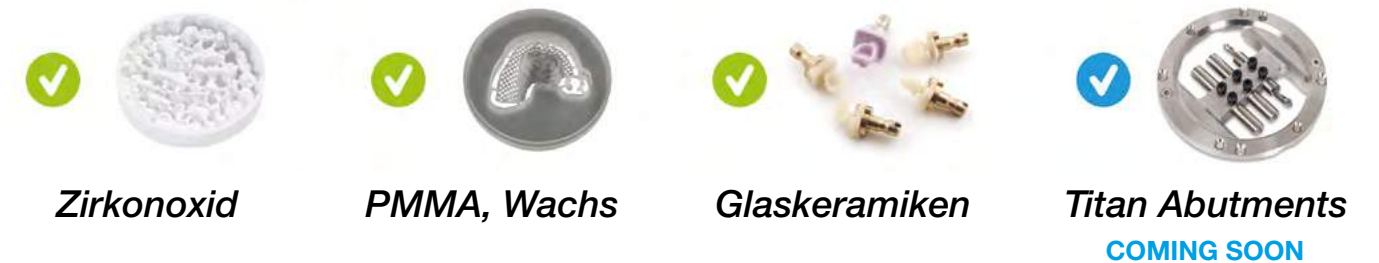

DEGOS 255 N5

Der Soft-Allrounder

Unser Einsteigermodell ist sehr kompakt und mit nur ca. 60 kg ein Leichtgewicht - sein Leistungsumfang aber zeigt wahre Größe. Als vollwertige 5-Achs-Dental-Fräsmaschine bearbeitet die 255 N5 alle weichen Materialien wie Zirkonoxid, PMMA und Wachs, außerdem Glaskeramiken und zukünftig auch Titan-Premills.



Ihr Einstieg in die Welt der Präzisionssysteme

Mit IMT-Spindel „Made in Germany“, automatischem 12-fach-Werkzeugwechsler und Präzisionsgetrieben, die höchste Fräsgenauigkeit ermöglichen, erfüllt die 255 N5 in jeder Hinsicht den hohen Qualitätsanspruch einer DEGOS-Maschine.

Technische Daten DEGOS 255 N5

Bewegungen	200 x 100 x 70 mm
Achsen	5
Antriebe	Stepper
Spindelhersteller	IMT (Made in Germany)
Spindelleistung	0,5 kW
Spindeldrehzahl	60.000 UpM
Werkzeugwechsler	12 Aufnahmen
Qualität Blankhalter/Werkzeugwechsler	Aluminium
Kleinste Schrittgröße	1,25 µm
Fräsgenauigkeit	10 µm
Wiederholpräzision	5 µm
Max. Vorschub X-Achse	70 mm/min
Max. Vorschub Y-Achse	70 mm/min
Max. Vorschub Z-Achse	70 mm/min
Arbeitsbereich	200 x 100 x 70 mm
Anschlussleistung	220 Volt / 50 Hz, 3 kW max. Leistung (norm. Steckdose)
Maße (BxTxH)	50 x 50 x 76 cm
Benötigter Platz	50 x 56 x 84 cm
Nettogewicht	60 kg
Versandgewicht	90 kg
Standby-Lautstärke	ca. 60 db
Betrieblautstärke	ca. 68 db



DEGOS Neo

Präzision und Produktivität in neuer Dimension.

Unser 3D-Scanner DEGOS Neo ist ein Quantensprung in Sachen Geschwindigkeit. Gleichzeitig liefert Neo präziseste Ergebnisse in hochauflösender Qualität.



Keine Kompromisse: Neo vereint Schnelligkeit und Präzision

Scannen Sie einen kompletten Kiefer in nur 12 Sekunden. Erfassen Sie bis zu neun Stümpfe innerhalb von 16 Sekunden auf dem Multi-Die-Adapter. Ungeachtet seiner Schnelligkeit liefert der DEGOS Neo mit 5 µm Genauigkeit und 2 µm Wiederholgenauigkeit präziseste Ergebnisse in hochauflösender Qualität.

Clever konstruiert: Offene Bauweise für alle gängigen Artikulatoren

Durch die offene Konstruktion lassen sich Artikulatoren komplett digitalisieren. Neo erfasst automatisch den gesamten vestibulären Modellbereich, das Fixieren von Ober- und Unterkiefer entfällt.

Anatomisch korrekt und ohne Präzisionsverlust werden Bissituationen der gängigsten Artikulatoren mithilfe der optionalen Split-Cast-Adapter direkt in die Software übernommen.



Faszinierende Ergebnisse bei maximaler Anwenderfreundlichkeit

Durch seine beispiellose Geschwindigkeit und die optimierte Softwareintelligenz – z.B. ein nahezu perfektes Auto-Matching – verkürzt der DEGOS Neo Ihren Arbeitsprozess um bis zu 60%! Gleichzeitig wird Digitalisierung durch den geführten Workflow einfach wie nie. Der Expertenmodus enthält zusätzliche Optionen und editierbare Scanstrategien.



Technische Daten DEGOS Neo

Höhe:	380 mm
Breite:	395 mm
Tiefe:	335 mm
Gewicht:	12 kg
Kameras:	2x 2 Megapixel
Scan System:	2 Achsen
Genauigkeit:	5 µm
Wiederholgenauigkeit:	2 µm
Sprache:	Multilingual
Verbindungstyp:	USB 3.0
Netzteil:	100-240V / 50-60 Hz
Erfassungsvolumen:	120x60x60 mm
Scantyp:	Farbscan
Scantechnologie:	Streifenweißlicht
Verfügbare Gehäusefarben:	Classic White, Manhattan Grey, All Black

Preise

Materialien für offene 98er Systeme



98 Preise Zirkonoxid für offene Systeme

Zirkonoxid Hochtransluzent Anterior **Plus** MultiColor siehe Seite 11

Maße	Höhe	Artikel	Verfügbare Farben	Einzelpreis	4er Preis
98x14 mm	14 mm	98x14 HT ANT Plus MC	A1 – A2 – A3 – A3,5 – A4 B1 – B2 – B3 – B4 C1 – C2 – C3 – C4 D2 – D3 – D4	215,00 €	190,00 €
98x16 mm	16 mm	98x16 HT ANT Plus MC	A1 – A2 – A3 – A3,5 – A4 B1 – B2 – B3 – B4 C1 – C2 – C3 – C4 D2 – D3 – D4	249,00 €	224,00 €
98x18 mm	18 mm	98x18 HT ANT Plus MC	A1 – A2 – A3 – A3,5 – A4 B1 – B2 – B3 – B4 C1 – C2 – C3 – C4 D2 – D3 – D4	270,00 €	245,00 €
98x20 mm	20 mm	98x20 HT ANT Plus MC	A1 – A2 – A3 – A3,5 – A4 B1 – B2 – B3 – B4 C1 – C2 – C3 – C4 D2 – D3 – D4	299,00 €	274,00 €

Zirkonoxid Hochtransluzent Anterior MultiColor siehe Seite 13

Maße	Höhe	Artikel	Verfügbare Farben	Einzelpreis	4er Preis
98x14 mm	14 mm	98x14 HT ANT MC	A2 – A3 – A3,5 B2 C2 D2	205,00 €	184,00 €
98x16 mm	16 mm	98x16 HT ANT MC	A2 – A3 – A3,5 B2 C2 D2	238,00 €	214,00 €
98x18 mm	18 mm	98x18 HT ANT MC	A2 – A3 – A3,5 B2 C2 D2	259,00 €	233,00 €

Zirkonoxid Hochtransluzent MultiColor siehe Seite 15

Maße	Höhe	Artikel	Verfügbare Farben	Einzelpreis	4er Preis
98 x 14 mm	14 mm	98x14 HT MC	A2 – A3 – A3,5 B2	179,00 €	161,00 €
98 x 16 mm	16 mm	98x16 HT MC	A2 – A3 – A3,5 B2	204,00 €	183,00 €
98 x 18 mm	18 mm	98x18 HT MC	A2 – A3 – A3,5 B2	215,00 €	193,00 €

Zirkonoxid Hochtransluzent Voreingefärbt siehe Seite 17

Maße	Höhe	Artikel	Verfügbare Farben	Einzelpreis	4er Preis
98 x 14 mm	14 mm	98x14 HT	A2 – A3 – A3,5 B2 C2	170,00 €	152,00 €
98 x 18 mm	18 mm	98x18 HT	A2 – A3 – A3,5 B2 C2	205,00 €	184,00 €

Zirkonoxid Hochtransluzent Anterior siehe Seite 19

Maße	Höhe	Artikel	Verfügbare Farben	Einzelpreis	4er Preis
98 x 14 mm	14 mm	98x14 HT ANT	Weiß	174,00 €	159,00 €
98 x 18 mm	18 mm	98x18 HT ANT	Weiß	209,00 €	195,00 €

Zirkonoxid Hochtransluzent siehe Seite 21

Maße	Höhe	Artikel	Verfügbare Farben	Einzelpreis	4er Preis
98 x 10 mm	10 mm	98x10 HT	Weiß	141,00 €	125,00 €
98 x 12 mm	12 mm	98x12 HT	Weiß	148,00 €	132,00 €
98 x 14 mm	14 mm	98x14 HT	Weiß	155,00 €	138,00 €
98 x 16 mm	16 mm	98x16 HT	Weiß	172,00 €	155,00 €
98 x 18 mm	18 mm	98x18 HT	Weiß	186,00 €	168,00 €
98 x 20 mm	20 mm	98x20 HT	Weiß	200,00 €	180,00 €
98 x 22 mm	22 mm	98x22 HT	Weiß	215,00 €	193,00 €
98 x 25 mm	25 mm	98x25 HT	Weiß	239,00 €	215,00 €

Zirkonoxid Premium siehe Seite 23

Maße	Höhe	Artikel	Verfügbare Farben	Einzelpreis	4er Preis
98 x 10 mm	10 mm	98x10	Weiß	114,00 €	103,00 €
98 x 12 mm	12 mm	98x12	Weiß	123,00 €	110,00 €
98 x 14 mm	14 mm	98x14	Weiß	129,00 €	115,00 €
98 x 16 mm	16 mm	98x16	Weiß	143,00 €	129,00 €
98 x 18 mm	18 mm	98x18	Weiß	155,00 €	140,00 €
98 x 20 mm	20 mm	98x20	Weiß	162,00 €	146,00 €
98 x 22 mm	22 mm	98x22	Weiß	179,00 €	161,00 €
98 x 25 mm	25 mm	98x25	Weiß	199,00 €	179,00 €

98 Preise CoCr für offene Systeme

CoCr Easy Mill siehe Seite 27

Maße	Höhe	Artikel	Einzelpreis	4er Preis
98x06 mm	6 mm	98x06 CoCr Easy Mill	132,00 €	120,00 €
98x08 mm	8 mm	98x08 CoCr Easy Mill	148,00 €	134,00 €
98x10 mm	10 mm	98x10 CoCr Easy Mill	163,00 €	148,00 €
98x12 mm	12 mm	98x12 CoCr Easy Mill	177,00 €	161,00 €
98x14 mm	14 mm	98x14 CoCr Easy Mill	196,00 €	178,00 €
98x16 mm	16 mm	98x16 CoCr Easy Mill	206,00 €	188,00 €
98x18 mm	18 mm	98x18 CoCr Easy Mill	221,00 €	201,00 €
98x20 mm	20 mm	98x20 CoCr Easy Mill	236,00 €	214,00 €

98 Preise PEEK für offene Systeme

PEEK siehe Seite 53

Maße	Höhe	Artikel	Verfügbare Farben	Einzelpreis	4er Preis
98 x 16 mm	16 mm	98x16 A2 PEEK	A2	236,00 €	219,00 €
98 x 20 mm	20 mm	98x20 A2 PEEK	A2	259,00 €	233,00 €
98 x 24 mm	24 mm	98x24 PEEK	A2 – Pink	285,00 €	257,00 €
98 x 16 mm	16 mm	98x16 Juvora PEEK		186,00 €	177,00 €
98 x 20 mm	20 mm	98x20 Juvora PEEK		205,00 €	196,00 €

98 Preise Polymere für offene Systeme

FlexSplint siehe Seite 31

Maße	Höhe	Artikel	Verfügbare Farben	Einzelpreis	4er Preis
98x14 mm	14 mm	98x14 Flex-Splint	Transparent	52,00 €	45,00 €
98x18 mm	18 mm	98x18 Flex-Splint	Transparent	75,00 €	68,00 €

PMMA L-TEMP MultiColor siehe Seite 33

Maße	Höhe	Artikel	Verfügbare Farben	Einzelpreis	4er Preis
98x16 mm	16 mm	98x16 L-TEMP MC	A1 – A2 – A3 – A3,5 B2 – B3 C2 – C3 D2	92,00 €	78,00 €
98x20 mm	20 mm	98x20 L-TEMP MC	A1 – A2 – A3 – A3,5 B2 – B3 C2 – C3 D2	115,00 €	97,00 €

PMMA L-TEMP siehe Seite 35

Maße	Höhe	Artikel	Verfügbare Farben	Einzelpreis	4er Preis
98x15 mm	15 mm	98x15 L-TEMP	A2 – A3 B1	52,00 €	45,00 €
98x20 mm	20 mm	98x20 L-TEMP	A2 – A3 B1	64,00 €	58,00 €

PMMA S-TEMP siehe Seite 37

Maße	Höhe	Artikel	Verfügbare Farben	Einzelpreis	4er Preis
98x14 mm	14 mm	98x14 S-TEMP	Creme	45,00 €	36,00 €
98x18 mm	18 mm	98x18 S-TEMP	Creme	49,00 €	40,00 €

PMMA Model&TryIn siehe Seite 39

Maße	Höhe	Artikel	Verfügbare Farben	Einzelpreis	4er Preis
98x18 mm	18 mm	98x18 Model&TryIn	Beige	25,00 €	22,00 €
98x20 mm	20 mm	98x20 Model&TryIn	Beige	30,00 €	26,00 €
98x25 mm	25 mm	98x25 Model&TryIn	Beige	42,00 €	38,00 €

PMMA Aqua siehe Seite 41

Maße	Höhe	Artikel	Verfügbare Farben	Einzelpreis	4er Preis
98x15 mm	15 mm	98x15 Aqua	Transparent	48,00 €	44,00 €
98x20 mm	20 mm	98x20 Aqua	Transparent	55,00 €	49,00 €

PMMA Cast siehe Seite 43

Maße	Höhe	Artikel	Verfügbare Farben	Einzelpreis	4er Preis
98x14 mm	14 mm	98x14 PMMA CAST	Transparent – Blau	35,00 €	29,00 €
98x18 mm	18 mm	98x18 PMMA CAST	Transparent – Blau	39,00 €	33,00 €

98 Preise Wachs für offene Systeme

Wachs siehe Seite 47

Maße	Höhe	Artikel	Verfügbare Farben	Einzelpreis	4er Preis
98x10 mm	10 mm	98x10 Wachs	Dunkelgrau	25,00 €	21,00 €
98x14 mm	14 mm	98x14 Wachs	Weiß – Blau – Dunkelgrau	35,00 €	29,00 €
98x18 mm	18 mm	98x18 Wachs	Weiß – Blau – Dunkelgrau	39,00 €	33,00 €

Wachs Speed siehe Seite 49

Maße	Höhe	Artikel	Verfügbare Farben	Einzelpreis	4er Preis
98x14 mm	14 mm	98x14 Wachs Speed	Orange	35,00 €	29,00 €
98x20 mm	20 mm	98x20 Wachs Speed	Orange	43,00 €	37,00 €

Wachs für Presskeramik siehe Seite 51

Maße	Höhe	Artikel	Verfügbare Farben	Einzelpreis	4er Preis
98x14 mm	14 mm	98x14 Wachs Press	Beige	36,00 €	33,00 €
98x20 mm	20 mm	98x20 Wachs Press	Beige	45,00 €	37,00 €

Preise

Materialien für 95er Systeme

kompatibel zu Zirkon Zahn®



95 Preise Zirkonoxid kompatibel zu Zirkon Zahn®

Zirkonoxid Hochtransluzent Anterior Plus MultiColor siehe Seite 11

Maße	Höhe	Artikel	Verfügbare Farben	Einzelpreis	4er Preis
95x16 mm	16 mm	ZZ 95x16 HT ANT Plus MC	A1 – A2 – A3 – A3,5 – A4 B1 – B2 – B3 – B4 C1 – C2 – C3 – C4 D2 – D3 – D4	251,00 €	229,00 €
95x18 mm	18 mm	ZZ 95x18 HT ANT Plus MC	A1 – A2 – A3 – A3,5 – A4 B1 – B2 – B3 – B4 C1 – C2 – C3 – C4 D2 – D3 – D4	275,00 €	250,00 €

Zirkonoxid Hochtransluzent Anterior MultiColor siehe Seite 13

Maße	Höhe	Artikel	Verfügbare Farben	Einzelpreis	4er Preis
95x16 mm	16 mm	ZZ 95x16 HT ANT MC	A2 – A3 – A3,5	243,00 €	219,00 €
95x18 mm	18 mm	ZZ 95x18 HT ANT MC	A2 – A3	264,00 €	238,00 €

Zirkonoxid Hochtransluzent MultiColor siehe Seite 15

Maße	Höhe	Artikel	Verfügbare Farben	Einzelpreis	4er Preis
95x16 mm	16 mm	ZZ 95x16 HT MC	A2 – A3 – A3,5 B2	225,00 €	202,00 €
95x18 mm	18 mm	ZZ 95x18 HT MC	A2 – A3	243,00 €	218,00 €

Zirkonoxid Hochtransluzent Voreingefärbt siehe Seite 17

Maße	Höhe	Artikel	Verfügbare Farben	Einzelpreis	4er Preis
95x14 mm	14 mm	ZZ 95x14 HT	A2 – A3	206,00 €	185,00 €
95x18 mm	18 mm	ZZ 95x18 HT	A2 – A3	241,00 €	216,00 €

Zirkonoxid Hochtransluzent Anterior siehe Seite 19

Maße	Höhe	Artikel	Verfügbare Farben	Einzelpreis	4er Preis
95x14 mm	14 mm	ZZ 95x14 HT ANT	Weiß	210,00 €	189,00 €
95x18 mm	18 mm	ZZ 95x18 HT ANT	Weiß	245,00 €	220,00 €

Zirkonoxid Hochtransluzent siehe Seite 21

Maße	Höhe	Artikel	Verfügbare Farben	Einzelpreis	4er Preis
95x10 mm	10 mm	ZZ 95x10 HT	Weiß	149,00 €	134,00 €
95x14 mm	14 mm	ZZ 95x14 HT	Weiß	188,00 €	169,00 €
95x18 mm	18 mm	ZZ 95x18 HT	Weiß	219,00 €	195,00 €
95x22 mm	22 mm	ZZ 95x22 HT	Weiß	245,00 €	222,00 €

Zirkonoxid Premium siehe Seite 23

Maße	Höhe	Artikel	Verfügbare Farben	Einzelpreis	4er Preis
95x10 mm	10 mm	ZZ 95x10	Weiß	115,00 €	105,00 €
95x12 mm	12 mm	ZZ 95x12	Weiß	138,00 €	129,00 €
95x14 mm	14 mm	ZZ 95x14	Weiß	145,00 €	135,00 €
95x16 mm	16 mm	ZZ 95x16	Weiß	160,00 €	149,00 €
95x18 mm	18 mm	ZZ 95x18	Weiß	169,00 €	158,00 €
95x22 mm	22 mm	ZZ 95x22	Weiß	189,00 €	178,00 €

95 Preise CoCr kompatibel zu Zirkonzahn®

CoCr Easy Mill siehe Seite 27

Maße	Höhe	Artikel	Einzelpreis	4er Preis
95x10 mm	10 mm	ZZ 95x10 CoCr Easy Mill	167,00 €	158,00 €
95x12 mm	12 mm	ZZ 95x12 CoCr Easy Mill	192,00 €	179,00 €
95x14 mm	14 mm	ZZ 95x14 CoCr Easy Mill	207,00 €	194,00 €

95 Preise PEEK kompatibel zu Zirkonzahn®

PEEK siehe Seite 53

Maße	Höhe	Artikel	Verfügbare Farben	Einzelpreis	4er Preis
95x16 mm	16 mm	ZZ 95x16 A2 PEEK	A2	236,00 €	219,00 €
95x20 mm	20 mm	ZZ 95x20 A2 PEEK	A2	259,00 €	233,00 €
95x20 mm	20 mm	ZZ 95x20 Pink PEEK	Pink	285,00 €	256,00 €

FlexSplint siehe Seite 31

Maße	Höhe	Artikel	Verfügbare Farben	Einzelpreis	4er Preis
95x16 mm	16 mm	ZZ 95x16 Flex-Splint	Transparent	54,00 €	48,00 €
95x20 mm	20 mm	ZZ 95x20 Flex-Splint	Transparent	79,00 €	70,00 €

PMMA L-TEMP MultiColor siehe Seite 33

Maße	Höhe	Artikel	Verfügbare Farben	Einzelpreis	4er Preis
95x16 mm	16 mm	ZZ 95x16 L-TEMP MC	A1 – A2 – A3 – A3,5 B2 – B3 C2 – C3 D2	92,00 €	78,00 €
95x20 mm	20 mm	ZZ 95x20 L-TEMP MC	A1 – A2 – A3 – A3,5 B2 – B3 C2 – C3 D2	115,00 €	97,00 €

PMMA L-TEMP siehe Seite 35

Maße	Höhe	Artikel	Verfügbare Farben	Einzelpreis	4er Preis
95x16 mm	16 mm	ZZ 95x16 L-TEMP	A2 – A3 B1	59,00 €	50,00 €
95x20 mm	20 mm	ZZ 95x20 L-TEMP	A2 – A3 B1	68,00 €	59,00 €

PMMA S-TEMP siehe Seite 37

Maße	Höhe	Artikel	Verfügbare Farben	Einzelpreis	4er Preis
95x16 mm	16 mm	ZZ 95x16 S-TEMP	Creme	46,00 €	39,00 €
95x20 mm	20 mm	ZZ 95x20 S-TEMP	Creme	55,00 €	48,00 €

PMMA Model&TryIn siehe Seite 39

Maße	Höhe	Artikel	Verfügbare Farben	Einzelpreis	4er Preis
95x16 mm	16 mm	ZZ 95x16 Model&TryIn	Beige	18,00 €	16,00 €
95x20 mm	20 mm	ZZ 95x20 Model&TryIn	Beige	34,00 €	29,00 €
95x25 mm	25 mm	ZZ 95x25 Model&TryIn	Beige	42,00 €	36,00 €

PMMA Aqua

siehe Seite 41

Maße	Höhe	Artikel	Verfügbare Farben	Einzelpreis	4er Preis
95x16 mm	16 mm	ZZ 95x16 Aqua	Transparent	48,00 €	43,00 €
95x20 mm	20 mm	ZZ 95x20 Aqua	Transparent	55,00 €	49,00 €

PMMA Cast

siehe Seite 43

Maße	Höhe	Artikel	Verfügbare Farben	Einzelpreis	4er Preis
95x16 mm	16 mm	ZZ 95x16 PMMA CAST	Transparent – Blau	29,00 €	25,00 €
95x20 mm	20 mm	ZZ 95x20 PMMA CAST	Transparent – Blau	36,00 €	30,00 €

95 Preise Wachs kompatibel zu Zirkozahn®

Wachs

siehe Seite 47

Maße	Höhe	Artikel	Verfügbare Farben	Einzelpreis	4er Preis
95x16 mm	16 mm	ZZ 95x16 Wachs	Weiß – Blau – Dunkelgrau	29,00 €	25,00 €
95x20 mm	20 mm	ZZ 95x20 Wachs	Weiß – Blau – Dunkelgrau	36,00 €	30,00 €

Wachs für Presskeramik

siehe Seite 51

Maße	Höhe	Artikel	Verfügbare Farben	Einzelpreis	4er Preis
95x16 mm	16 mm	ZZ 95x16 Wachs Press	Beige	33,00 €	29,00 €
95x20 mm	20 mm	ZZ 95x20 Wachs Press	Beige	42,00 €	36,00 €

Preise

Materialien für 90er Systeme

kompatibel zu Amann Girrbach®

90



90 Preise Zirkonoxid kompatibel zu Amann Girrbach®

Zirkonoxid Hochtransluzent Anterior siehe Seite 19

Maße	Höhe	Artikel	Verfügbare Farben	Einzelpreis	4er Preis
90x16 mm	16 mm	AG 90x16 HT ANT	Weiß	155,00 €	139,00 €

Zirkonoxid Hochtransluzent siehe Seite 21

Maße	Höhe	Artikel	Verfügbare Farben	Einzelpreis	4er Preis
90x12 mm	12 mm	AG 90x12 HT	Weiß	119,00 €	107,00 €
90x14 mm	14 mm	AG 90x14 HT	Weiß	129,00 €	116,50 €
90x16 mm	16 mm	AG 90x16 HT	Weiß	139,00 €	126,00 €
90x20 mm	20 mm	AG 90x20 HT	Weiß	163,00 €	146,00 €
90x25 mm	25 mm	AG 90x25 HT	Weiß	186,00 €	167,00 €

Zirkonoxid Premium siehe Seite 23

Maße	Höhe	Artikel	Verfügbare Farben	Einzelpreis	4er Preis
90x12 mm	12 mm	AG 90x12	Weiß	99,00 €	89,00 €
90x14 mm	14 mm	AG 90x14	Weiß	107,50 €	97,00 €
90x16 mm	16 mm	AG 90x16	Weiß	116,00 €	105,00 €
90x20 mm	20 mm	AG 90x20	Weiß	136,00 €	122,00 €
90x25 mm	25 mm	AG 90x25	Weiß	155,00 €	139,00 €

90 Preise Polymere kompatibel zu Amann Girrbach®

FlexSplint siehe Seite 31

Maße	Höhe	Artikel	Verfügbare Farben	Einzelpreis	4er Preis
90x13 mm	13 mm	AG 90x13 Flex-Splint	Transparent	49,00 €	44,00 €
90x20 mm	20 mm	AG 90x20 Flex-Splint	Transparent	79,00 €	70,00 €

PMMA L-TEMP MultiColor siehe Seite 33

Maße	Höhe	Artikel	Verfügbare Farben	Einzelpreis	4er Preis
90x13 mm	13 mm	AG 90x13 L-TEMP MC	A2 – A3 – A3,5	92,00 €	78,00 €
90x20 mm	20 mm	AG 90x20 L-TEMP MC	A2 – A3 – A3,5	115,00 €	97,00 €

PMMA L-TEMP siehe Seite 35

Maße	Höhe	Artikel	Verfügbare Farben	Einzelpreis	4er Preis
90x13 mm	13 mm	AG 90x13 L-TEMP	A2 – A3 B1	52,00 €	45,00 €
90x20 mm	20 mm	AG 90x13 L-TEMP	A2 – A3 B1	68,00 €	59,00 €

PMMA S-TEMP siehe Seite 37

Maße	Höhe	Artikel	Verfügbare Farben	Einzelpreis	4er Preis
90x13 mm	13 mm	AG 90x13 S-TEMP	Creme	38,00 €	32,00 €
90x20 mm	20 mm	AG 90x20 S-TEMP	Creme	45,00 €	38,00 €

PMMA Model&TryIn siehe Seite 39

Maße	Höhe	Artikel	Verfügbare Farben	Einzelpreis	4er Preis
90x13 mm	13 mm	AG 90x13 Model&TryIn	Beige	19,00 €	16,00 €
90x20 mm	20 mm	AG 90x20 Model&TryIn	Beige	36,00 €	32,00 €
90x25 mm	25 mm	AG 90x25 Model&TryIn	Beige	53,00 €	48,00 €

PMMA Aqua siehe Seite 41

Maße	Höhe	Artikel	Verfügbare Farben	Einzelpreis	4er Preis
90x13 mm	13 mm	AG 90x13 Aqua	Transparent	44,00 €	39,00 €
90x20 mm	20 mm	AG 90x13 Aqua	Transparent	48,00 €	43,00 €

PMMA Cast siehe Seite 43

Maße	Höhe	Artikel	Verfügbare Farben	Einzelpreis	4er Preis
90x13 mm	13 mm	AG 90x13 PMMA CAST	Transparent – Blau	34,00 €	29,00 €
90x20 mm	20 mm	AG 90x20 PMMA CAST	Transparent – Blau	42,00 €	36,00 €

90 Preise Wachs kompatibel zu Amann Girrbach®

Wachs siehe Seite 47

Maße	Höhe	Artikel	Verfügbare Farben	Einzelpreis	4er Preis
90x13 mm	13 mm	AG 90x13 Wachs	Weiß – Blau – Dunkelgrau	34,00 €	29,00 €
90x20 mm	20 mm	AG 90x20 Wachs	Weiß – Blau – Dunkelgrau	42,00 €	36,00 €

Preise Hartmetall-Fräser



Preise Hartmetall-Fräser für DEGOS 255 und DEGOS 355

Hartmetall-Fräser mit Beschichtung für Zirkonoxid | 4 mm Schaft

siehe Seite 57

System	Ø Schneide	Ø Schaft	Artikel	Einzelpreis
DEGOS 255/355	0,6 mm	4 mm	355 Zirkon 0,6	39,00 €
DEGOS 255/355	1,0 mm	4 mm	355 Zirkon 1,0	39,00 €
DEGOS 255/355	2,0 mm	4 mm	355 Zirkon 2,0	39,00 €

Diamantschleifer für Keramik | 4 mm Schaft

siehe Seite 57

System	Ø Schneide	Ø Schaft	Artikel	Einzelpreis
DEGOS 255/355	0,6 mm	4 mm	355 Ceramic 0,6	25,00 €
DEGOS 255/355	1,0 mm	4 mm	355 Ceramic 1,0	25,00 €
DEGOS 255/355	2,0 mm	4 mm	355 Ceramic 2,0	25,00 €

Hartmetall-Fräser für PMMA | 4 mm Schaft

siehe Seite 58

System	Ø Schneide	Ø Schaft	Artikel	Einzelpreis
DEGOS 255/355	1,0 mm	4 mm	355 PMMA 1,0	39,00 €
DEGOS 255/355	2,0 mm	4 mm	355 PMMA 2,0	39,00 €

Hartmetall-Fräser mit Beschichtung für Metall | 4 mm Schaft

siehe Seite 58

System	Ø Schneide	Ø Schaft	Artikel	Einzelpreis
DEGOS 255/355	0,5 mm	4 mm	355 Metal 0,5	39,00 €
DEGOS 255/355	0,6 mm	4 mm	355 Metal 0,6	39,00 €
DEGOS 255/355	1,0 mm	4 mm	355 Metal 1,0	39,00 €
DEGOS 255/355	2,0 mm	4 mm	355 Metal 2,0	39,00 €

Hartmetall-Fräser Torus mit Beschichtung für Metall | 4 mm Schaft

siehe Seite 59

System	Ø Schneide	Ø Schaft	Artikel	Einzelpreis
DEGOS 255/355	1,4 mm	4 mm	355 F Metal 1,4	39,00 €
DEGOS 255/355	1,4 mm	4 mm	355 F Metal 1,4 L	39,00 €
DEGOS 255/355	1,8 mm	4 mm	355 F Metal 1,8	39,00 €
DEGOS 255/355	1,8 mm	4 mm	355 F Metal 1,8 L	39,00 €

Preise Hartmetall-Fräser

kompatibel zu Amann Girrbach® / Ceramill-Motion® / Mikro®

Kalibrierfräser und Kalibrierkörper | 4 mm Schaft siehe Seite 59

System	Ø	Ø Schaft	Artikel	Einzelpreis
DEGOS 255/355		4 mm	Kalibrierfräser	39,00 €
DEGOS 255/355	10 mm		Kalibrierkörper	39,00 €
DEGOS 255/355	10 mm		Medentika Kalibrierkörper	39,00 €

Hartmetall-Fräser mit Beschichtung* für Zirkonoxid | 3 mm Schaft siehe Seite 60

Kompatibel zu	Ø Schneide	Ø Schaft	Artikel	Einzelpreis	Stückpreis ab 4 St.
Amann Girrbach®	0,6 mm	3 mm	AG Zirkon 0,6 C	49,00 €	42,00 €
Amann Girrbach®	1,0 mm	3 mm	AG Zirkon 1,0 C	49,00 €	42,00 €
Amann Girrbach®	2,5 mm	3 mm	AG Zirkon 2,5 C	49,00 €	42,00 €

Hartmetall-Fräser für Zirkonoxid | 3 mm Schaft siehe Seite 60

Kompatibel zu	Ø Schneide	Ø Schaft	Artikel	Einzelpreis	Stückpreis ab 4 St.
Amann Girrbach®	0,6 mm	3 mm	AG Zirkon 0,6	35,00 €	29,00 €
Amann Girrbach®	1,0 mm	3 mm	AG Zirkon 1,0	35,00 €	29,00 €
Amann Girrbach®	2,5 mm	3 mm	AG Zirkon 2,5	35,00 €	29,00 €

Hartmetall-Fräser für PMMA | 3 mm Schaft siehe Seite 61

Kompatibel zu	Ø Schneide	Ø Schaft	Artikel	Einzelpreis	Stückpreis ab 4 St.
Amann Girrbach®	1,0 mm	3 mm	AG PMMA 1,0	35,00 €	29,00 €
Amann Girrbach®	2,5 mm	3 mm	AG PMMA 2,5	35,00 €	29,00 €

* Kein Lagerartikel. Lieferbar auf Anfrage.

Preise Hartmetall-Fräser

kompatibel zu Imes-Icore® CORiTEC® 140i, 150i, 245i, 250i

Hartmetall-Fräser mit Beschichtung* für Zirkonoxid | 3 mm Schaft siehe Seite 62

Kompatibel zu	Ø Schneide	Ø Schaft	Artikel	Einzelpreis	Stückpreis ab 4 St.
Imes-Icore® T15	0,6 mm	3 mm	IM Zirkon 0,6 C S3	44,00 €	39,00 €
Imes-Icore® T12/T14	1,0 mm	3 mm	IM Zirkon 1,0 C S3	44,00 €	39,00 €
Imes-Icore® T11/T13	2,5 mm	3 mm	IM Zirkon 2,5 C S3	44,00 €	39,00 €

Hartmetall-Fräser für Zirkonoxid | 3 mm Schaft siehe Seite 62

Kompatibel zu	Ø Schneide	Ø Schaft	Artikel	Einzelpreis	Stückpreis ab 4 St.
Imes-Icore® T15	0,6 mm	3 mm	IM Zirkon 0,6 S3	24,00 €	18,00 €
Imes-Icore® T12/T14	1,0 mm	3 mm	IM Zirkon 1,0 S3	24,00 €	18,00 €
Imes-Icore® T11/T13	2,5 mm	3 mm	IM Zirkon 2,5 S3	24,00 €	18,00 €

Hartmetall-Fräser mit Beschichtung* für Metall | 3 mm Schaft siehe Seite 63

Kompatibel zu	Ø Schneide	Ø Schaft	Artikel	Einzelpreis	Stückpreis ab 4 St.
Imes-Icore® T4/T9	1,0 mm	3 mm	IM CoCr 1,0 S3	26,00 €	22,00 €
Imes-Icore® T3/T8/T16	1,5 mm	3 mm	IM CoCr 1,5 S3	26,00 €	22,00 €
Imes-Icore® T2/T7	2,0 mm	3 mm	IM CoCr 2,0 S3	26,00 €	22,00 €
Imes-Icore® T1/T6	3,0 mm	3 mm	IM CoCr 3,0 S3	26,00 €	22,00 €

Hartmetall-Fräser für PMMA | 3 mm Schaft siehe Seite 63

Kompatibel zu	Ø Schneide	Ø Schaft	Artikel	Einzelpreis	Stückpreis ab 4 St.
Imes-Icore® T12	1,0 mm	3 mm	IM PMMA 1,0 S3	26,00 €	24,00 €
Imes-Icore® T11	2,5 mm	3 mm	IM PMMA 2,5 S3	26,00 €	24,00 €

* Kein Lagerartikel. Lieferbar auf Anfrage.

Preise Hartmetall-Fräser

komp. zu Imes-Icore® CORiTEC® 350i, 440i, 450i, 550i, 650i, 750i

Hartmetall-Fräser mit Beschichtung* für Zirkonoxid | 6 mm Schaft siehe Seite 64

Kompatibel zu	Ø Schneide	Ø Schaft	Artikel	Einzelpreis	Stückpreis ab 4 St.
Imes-Icore® T15	0,6 mm	6 mm	IM Zirkon 0,6 C S6	49,00 €	42,00 €
Imes-Icore® T12	1,0 mm	6 mm	IM Zirkon 1,0 C S6	49,00 €	42,00 €
Imes-Icore® T11	2,5 mm	6 mm	IM Zirkon 2,5 C S6	49,00 €	42,00 €

Hartmetall-Fräser für Zirkonoxid | 6 mm Schaft siehe Seite 64

Kompatibel zu	Ø Schneide	Ø Schaft	Artikel	Einzelpreis	Stückpreis ab 4 St.
Imes-Icore® T32	0,6 mm	6 mm	IM Zirkon 0,6 S6	35,00 €	29,00 €
Imes-Icore® T15	0,6 mm	6 mm	IM Zirkon 0,6 S6 konisch	35,00 €	29,00 €
Imes-Icore® T12	1,0 mm	6 mm	IM Zirkon 1,0 S6	35,00 €	29,00 €
Imes-Icore® T11	2,5 mm	6 mm	IM Zirkon 2,5 S6	35,00 €	29,00 €

Hartmetall-Fräser mit Beschichtung* für Metall | 6 mm Schaft siehe Seite 65

Kompatibel zu	Ø Schneide	Ø Schaft	Artikel	Einzelpreis	Stückpreis ab 4 St.
Imes-Icore® T4/T9	1,0 mm	6 mm	IM CoCr 1,0 S6	39,00 €	32,00 €
Imes-Icore® T3/T8	1,5 mm	6 mm	IM CoCr 1,5 S6	39,00 €	32,00 €
Imes-Icore® T2/T7	2,0 mm	6 mm	IM CoCr 2,0 S6	39,00 €	32,00 €
Imes-Icore® T1/T6	3,0 mm	6 mm	IM CoCr 3,0 S6	39,00 €	32,00 €

Hartmetall-Fräser für PMMA | 6 mm Schaft siehe Seite 65

Kompatibel zu	Ø Schneide	Ø Schaft	Artikel	Einzelpreis	Stückpreis ab 4 St.
Imes-Icore® T12/T14	1,0 mm	6 mm	IM PMMA 1,0 S6	35,00 €	29,00 €
Imes-Icore® T11/T13	2,5 mm	6 mm	IM PMMA 2,5 S6	35,00 €	29,00 €

* Kein Lagerartikel. Lieferbar auf Anfrage.

Preise Hartmetall-Fräser

kompatibel zu Roland® DWX 4 / DWX 50 / DWX 51 / DWX 52

Hartmetall-Fräser mit Beschichtung* für Zirkonoxid | 4 mm Schaft siehe Seite 66

Kompatibel zu	Ø Schneide	Ø Schaft	Artikel	Einzelpreis	Stückpreis ab 4 St.
Roland®	0,6 mm	4 mm	RO Zirkon 0,6 C	44,00 €	39,00 €
Roland®	1,0 mm	4 mm	RO Zirkon 1,0 C	44,00 €	39,00 €
Roland®	2,0 mm	4 mm	RO Zirkon 2,0 C	44,00 €	39,00 €

Hartmetall-Fräser für Zirkonoxid | 4 mm Schaft siehe Seite 66

Kompatibel zu	Ø Schneide	Ø Schaft	Artikel	Einzelpreis	Stückpreis ab 4 St.
Roland®	0,6 mm	4 mm	RO Zirkon 0,6	32,00 €	28,00 €
Roland®	1,0 mm	4 mm	RO Zirkon 1,0	32,00 €	28,00 €
Roland®	2,0 mm	4 mm	RO Zirkon 2,0	32,00 €	28,00 €

Hartmetall-Fräser für PMMA | 4 mm Schaft siehe Seite 67

Kompatibel zu	Ø Schneide	Ø Schaft	Artikel	Einzelpreis	Stückpreis ab 4 St.
Roland®	1,0 mm	4 mm	RO PMMA 1,0	32,00 €	28,00 €
Roland®	2,0 mm	4 mm	RO PMMA 2,0	32,00 €	28,00 €

Preise Hartmetall-Fräser

kompatibel zu Sirona® MC X5

Hartmetall-Fräser mit Beschichtung* für Zirkonoxid | 3 mm Schaft siehe Seite 68

Kompatibel zu	Ø Schneide	Ø Schaft	Artikel	Einzelpreis	Stückpreis ab 4 St.
Sirona®	0,5 mm	3 mm	SR Zirkon 0,5 C	44,00 €	39,00 €
Sirona®	1,0 mm	3 mm	SR Zirkon 1,0 C	44,00 €	39,00 €
Sirona®	2,5 mm	3 mm	SR Zirkon 2,5 C	44,00 €	39,00 €

* Kein Lagerartikel. Lieferbar auf Anfrage.

Hartmetall-Fräser für Zirkonoxid | 3 mm Schaft siehe Seite 68

Kompatibel zu	Ø Schneide	Ø Schaft	Artikel	Einzelpreis	Stückpreis ab 4 St.
Sirona®	0,5 mm	3 mm	SR Zirkon 0,5	35,00 €	28,00 €
Sirona®	1,0 mm	3 mm	SR Zirkon 1,0	35,00 €	28,00 €
Sirona®	2,5 mm	3 mm	SR Zirkon 2,5	35,00 €	28,00 €

Hartmetall-Fräser für PMMA | 3 mm Schaft siehe Seite 69

Kompatibel zu	Ø Schneide	Ø Schaft	Artikel	Einzelpreis	Stückpreis ab 4 St.
Sirona®	0,5 mm	3 mm	SR PMMA 0,5	35,00 €	28,00 €
Sirona®	1,0 mm	3 mm	SR PMMA 1,0	35,00 €	28,00 €
Sirona®	2,5 mm	3 mm	SR PMMA 2,5	35,00 €	28,00 €

Diamantschleifer | 3 mm Schaft siehe Seite 69

Kompatibel zu	Ø Schneide	Ø Schaft	Artikel	Einzelpreis	Stückpreis ab 4 St.
Sirona®	1,4 mm	3 mm	SR Diamant 1,4	29,00 €	25,00 €
Sirona®	1,2 mm	3 mm	SR Diamant 1,2	29,00 €	25,00 €
Sirona®	2,2 mm	3 mm	SR Diamant 2,2	29,00 €	25,00 €

Preise Hartmetall-Fräser kompatibel zu VHF® S1 / S2 / K5 / K5+

Hartmetall-Fräser mit Beschichtung* für Zirkonoxid | 3 mm Schaft siehe Seite 70

Kompatibel zu	Ø Schneide	Ø Schaft	Artikel	Einzelpreis	Stückpreis ab 4 St.
VHF®	0,6 mm	3 mm	VH Zirkon 0,6 C L40	44,00 €	39,00 €
VHF®	1,0 mm	3 mm	VH Zirkon 1,0 C L40	44,00 €	39,00 €
VHF®	2,0 mm	3 mm	VH Zirkon 2,0 C L40	44,00 €	39,00 €

* Kein Lagerartikel. Lieferbar auf Anfrage.

Hartmetall-Fräser für Zirkonoxid | 3 mm Schaft siehe Seite 70

Kompatibel zu	Ø Schneide	Ø Schaft	Artikel	Einzelpreis	Stückpreis ab 4 St.
VHF®	0,6 mm	3 mm	VH Zirkon 0,6 L40	25,00 €	22,00 €
VHF®	1,0 mm	3 mm	VH Zirkon 1,0 L40	25,00 €	22,00 €
VHF®	2,0 mm	3 mm	VH Zirkon 2,0 L40	25,00 €	22,00 €

Hartmetall-Fräser für PMMA | 3 mm Schaft siehe Seite 71

Kompatibel zu	Ø Schneide	Ø Schaft	Artikel	Einzelpreis	Stückpreis ab 4 St.
VHF®	1,0 mm	3 mm	VH PMMA 1,0 L40	25,00 €	22,00 €
VHF®	2,0 mm	3 mm	VH PMMA 2,0 L40	25,00 €	22,00 €

Preise Hartmetall-Fräser kompatibel zu VHF® K3 / K4

Hartmetall-Fräser mit Beschichtung* für Zirkonoxid | 3 mm Schaft siehe Seite 72

Kompatibel zu	Ø Schneide	Ø Schaft	Artikel	Einzelpreis	Stückpreis ab 4 St.
VHF®	0,6 mm	3 mm	VH Zirkon 0,6 C L35	44,00 €	39,00 €
VHF®	1,0 mm	3 mm	VH Zirkon 1,0 C L35	44,00 €	39,00 €
VHF®	2,0 mm	3 mm	VH Zirkon 2,0 C L35	44,00 €	39,00 €

Hartmetall-Fräser für Zirkonoxid | 3 mm Schaft siehe Seite 72

Kompatibel zu	Ø Schneide	Ø Schaft	Artikel	Einzelpreis	Stückpreis ab 4 St.
VHF®	0,6 mm	3 mm	VH Zirkon 0,6 L35	25,00 €	20,00 €
VHF®	1,0 mm	3 mm	VH Zirkon 1,0 L35	25,00 €	20,00 €
VHF®	2,0 mm	3 mm	VH Zirkon 2,0 L35	25,00 €	20,00 €

* Kein Lagerartikel. Lieferbar auf Anfrage.

Hartmetall-Fräser für PMMA | 3 mm Schaft siehe Seite 73

Kompatibel zu	Ø Schneide	Ø Schaft	Artikel	Einzelpreis	Stückpreis ab 4 St.
VHF®	1,0 mm	3 mm	VH PMMA 1,0 L35	29,00 €	23,00 €
VHF®	2,0 mm	3 mm	VH PMMA 2,0 L35	29,00 €	23,00 €

Hartmetall-Fräser für PMMA | 3 mm Schaft siehe Seite 75

Kompatibel zu	Ø Schneide	Ø Schaft	Artikel	Einzelpreis	Stückpreis ab 4 St.
Wieland®	0,7 mm	3 mm	WL PMMA 0,7 select	25,00 €	22,00 €
Wieland®	1,0 mm	3 mm	WL PMMA 1,0 select	25,00 €	22,00 €
Wieland®	2,5 mm	3 mm	WL PMMA 2,5 select	25,00 €	22,00 €

Preise Hartmetall-Fräser kompatibel zu Wieland® ZENOTEC-select® / SELECT ion®

Preise Hartmetall-Fräser kompatibel zu Wieland® ZENOTEC mini®

Hartmetall-Fräser mit Beschichtung* für Zirkonoxid | 3 mm Schaft siehe Seite 74

Kompatibel zu	Ø Schneide	Ø Schaft	Artikel	Einzelpreis	Stückpreis ab 4 St.
Wieland®	0,7 mm	3 mm	WL Zirkon 0,7 C select	44,00 €	39,00 €
Wieland®	1,0 mm	3 mm	WL Zirkon 1,0 C select	44,00 €	39,00 €
Wieland®	2,5 mm	3 mm	WL Zirkon 2,5 C select	44,00 €	39,00 €

Hartmetall-Fräser mit Beschichtung* für Zirkonoxid | 3 mm Schaft siehe Seite 76

Kompatibel zu	Ø Schneide	Ø Schaft	Artikel	Einzelpreis	Stückpreis ab 4 St.
Wieland®	0,7 mm	3 mm	WL Zirkon 0,7 C mini	44,00 €	39,00 €
Wieland®	1,0 mm	3 mm	WL Zirkon 1,0 C mini	44,00 €	39,00 €
Wieland®	2,5 mm	3 mm	WL Zirkon 2,5 C mini	44,00 €	39,00 €

Hartmetall-Fräser für Zirkonoxid | 3 mm Schaft siehe Seite 74

Kompatibel zu	Ø Schneide	Ø Schaft	Artikel	Einzelpreis	Stückpreis ab 4 St.
Wieland®	0,7 mm	3 mm	WL Zirkon 0,7 select	25,00 €	22,00 €
Wieland®	1,0 mm	3 mm	WL Zirkon 1,0 select	25,00 €	22,00 €
Wieland®	2,5 mm	3 mm	WL Zirkon 2,5 select	25,00 €	22,00 €

Hartmetall-Fräser für Zirkonoxid | 3 mm Schaft siehe Seite 76

Kompatibel zu	Ø Schneide	Ø Schaft	Artikel	Einzelpreis	Stückpreis ab 4 St.
Wieland®	0,7 mm	3 mm	WL Zirkon 0,7 mini	25,00 €	20,00 €
Wieland®	1,0 mm	3 mm	WL Zirkon 1,0 mini	25,00 €	20,00 €
Wieland®	2,5 mm	3 mm	WL Zirkon 2,5 mini	25,00 €	20,00 €

Hartmetall-Fräser mit Beschichtung* für Metall | 3 mm Schaft siehe Seite 75

Kompatibel zu	Ø Schneide	Ø Schaft	Artikel	Einzelpreis	Stückpreis ab 4 St.
Wieland®	0,6 mm	3 mm	WL CoCr 0,6 select	25,00 €	22,00 €
Wieland®	1,0 mm	3 mm	WL CoCr 1,0 select	25,00 €	22,00 €
Wieland®	2,0 mm	3 mm	WL CoCr 2,0 select	25,00 €	22,00 €

Hartmetall-Fräser mit Beschichtung* für Metall | 3 mm Schaft siehe Seite 77

Kompatibel zu	Ø Schneide	Ø Schaft	Artikel	Einzelpreis	Stückpreis ab 4 St.
Wieland®	0,6 mm	3 mm	WL CoCr 0,6 mini	25,00 €	22,00 €
Wieland®	1,0 mm	3 mm	WL CoCr 1,0 mini	25,00 €	22,00 €
Wieland®	2,0 mm	3 mm	WL CoCr 2,0 mini	25,00 €	22,00 €

* Kein Lagerartikel. Lieferbar auf Anfrage.

* Kein Lagerartikel. Lieferbar auf Anfrage.

Preise Hartmetall-Fräser kompatibel zu Zirkonzahn® 6 mm Schaft

Hartmetall-Fräser für PMMA | 3 mm Schaft siehe Seite 77

Kompatibel zu	Ø Schneide	Ø Schaft	Artikel	Einzelpreis	Stückpreis ab 4 St.
Wieland®	0,7 mm	3 mm	WL PMMA 0,7 mini	25,00 €	22,00 €
Wieland®	1,0 mm	3 mm	WL PMMA 1,0 mini	25,00 €	22,00 €
Wieland®	2,5 mm	3 mm	WL PMMA 2,5 mini	25,00 €	22,00 €

Hartmetall-Fräser mit Beschichtung* für Zirkonoxid | 6 mm Schaft siehe Seite 80

Kompatibel zu	Ø Schneide	Ø Schaft	Artikel	Einzelpreis	Stückpreis ab 4 St.
Zirkonzahn®	0,5 mm	6 mm	ZZ Zirkon 0,5 C S6	44,00 €	39,00 €
Zirkonzahn®	1,0 mm	6 mm	ZZ Zirkon 1,0 C S6	44,00 €	39,00 €
Zirkonzahn®	2,0 mm	6 mm	ZZ Zirkon 2,0 C S6	44,00 €	39,00 €

Preise Hartmetall-Fräser kompatibel zu Zirkonzahn® 3 mm Schaft

Hartmetall-Fräser mit Beschichtung* für Zirkonoxid | 3 mm Schaft siehe Seite 78

Kompatibel zu	Ø Schneide	Ø Schaft	Artikel	Einzelpreis	Stückpreis ab 4 St.
Zirkonzahn®	0,5 mm	3 mm	ZZ Zirkon 0,5 C S3	44,00 €	39,00 €
Zirkonzahn®	1,0 mm	3 mm	ZZ Zirkon 1,0 C S3	44,00 €	39,00 €
Zirkonzahn®	2,0 mm	3 mm	ZZ Zirkon 2,0 C S3	44,00 €	39,00 €

Hartmetall-Fräser für Zirkonoxid | 6 mm Schaft siehe Seite 80

Kompatibel zu	Ø Schneide	Ø Schaft	Artikel	Einzelpreis	Stückpreis ab 4 St.
Zirkonzahn®	0,5 mm	6 mm	ZZ Zirkon 0,5 S6	36,00 €	32,00 €
Zirkonzahn®	1,0 mm	6 mm	ZZ Zirkon 1,0 S6	36,00 €	32,00 €
Zirkonzahn®	2,0 mm	6 mm	ZZ Zirkon 2,0 S6	36,00 €	32,00 €

Hartmetall-Fräser für Zirkonoxid | 3 mm Schaft siehe Seite 78

Kompatibel zu	Ø Schneide	Ø Schaft	Artikel	Einzelpreis	Stückpreis ab 4 St.
Zirkonzahn®	0,5 mm	3 mm	ZZ Zirkon 0,5 S3	32,00 €	29,00 €
Zirkonzahn®	1,0 mm	3 mm	ZZ Zirkon 1,0 S3	32,00 €	29,00 €
Zirkonzahn®	2,0 mm	3 mm	ZZ Zirkon 2,0 S3	32,00 €	29,00 €

Hartmetall-Fräser für Metall | 6 mm Schaft siehe Seite 81

Kompatibel zu	Ø Schneide	Ø Schaft	Artikel	Einzelpreis	Stückpreis ab 4 St.
Zirkonzahn®	0,5 mm	6 mm	ZZ CoCr 0,5 S6	36,00 €	32,00 €
Zirkonzahn®	1,0 mm	6 mm	ZZ CoCr 1,0 S6	36,00 €	32,00 €
Zirkonzahn®	2,0 mm	6 mm	ZZ CoCr 2,0 S6	36,00 €	32,00 €
Zirkonzahn®	3,0 mm	6 mm	ZZ CoCr 3,0 S6	36,00 €	32,00 €

Hartmetall-Fräser für PMMA | 3 mm Schaft siehe Seite 79

Kompatibel zu	Ø Schneide	Ø Schaft	Artikel	Einzelpreis	Stückpreis ab 4 St.
Zirkonzahn®	1,0 mm	3 mm	ZZ PMMA 1,0 S3	32,00 €	29,00 €
Zirkonzahn®	2,0 mm	3 mm	ZZ PMMA 2,0 S3	32,00 €	29,00 €

Hartmetall-Fräser für PMMA | 6 mm Schaft siehe Seite 81

Kompatibel zu	Ø Schneide	Ø Schaft	Artikel	Einzelpreis	Stückpreis ab 4 St.
Zirkonzahn®	1,0 mm	6 mm	ZZ PMMA 1,0 S6	36,00 €	32,00 €
Zirkonzahn®	2,0 mm	6 mm	ZZ PMMA 2,0 S6	36,00 €	32,00 €

* Kein Lagerartikel. Lieferbar auf Anfrage.

* Kein Lagerartikel. Lieferbar auf Anfrage.

Bestellung Faxformular



Bitte füllen Sie das nachfolgende Formular aus. Wir werden uns dann bei Ihnen melden, um die Bestellung verbindlich zu bestätigen.

Artikel	Artikelbezeichnung	Menge
_____	_____	_____
_____	_____	_____
_____	_____	_____
_____	_____	_____
_____	_____	_____
_____	_____	_____
_____	_____	_____
_____	_____	_____

Kundennummer	Firma	Ansprechpartner
_____	_____	_____

Telefon	E-Mail	Unterschrift / Stempel
_____	_____	_____

Sie können via E-Mail,
telefonisch oder
per Fax bestellen:

E-Mail **info@degos-dental.de**
Tel. **+49 (0) 9402 / 788 48 43**
Fax **+49 (0) 9402 / 788 48 44**
WhatsApp **+49 (0) 9402 / 788 48 43**



Herausgeber und
verantwortlich
für den Inhalt

DEGOS Dental GmbH
Bayernstraße 10a
D-93128 Regenstauf

Geschäftsführer: Roland Göken

Telefon: 09402 / 788 48 43
Telefax: 09402 / 788 48 44
WhatsApp: 09402 / 788 48 43
Website: www.degos-dental.de
E-Mail: info@degos-dental.de

Realisierung

Agentur Anhelberg



DEGOS
D E N T A L

DEGOS Dental GmbH | Bayernstr. 10a | D-93128 Regenstauf
Telefon: +49 (0) 9402 788 48 43 | Telefax: +49 (0) 9402 788 48 44
E-Mail: info@degos-dental.de | Website: www.degos-dental.de

